



STÓŁ BILARDOWY

TEAM 91707



Instrukcja montażu



EN 957

 **OSTRZEŻENIE:** Sprzęt zawiera mnóstwo małych części. Przeznaczone dla dzieci powyżej 3 roku życia.

WAŻNE!

Prosimy trzymać się instrukcji. Przed próbą montażu prosimy przeczytać niniejszą instrukcję, aby zapoznać się z wszystkimi częściami oraz poszczególnymi etapami montażu. Zalecamy, aby montaż wykonywały dwie osoby dorosłe. Prosimy odnosić się do listy części zamieszczonej poniżej.

UWAGI

1. Stół jest przeznaczony wyłącznie do użytku domowego.
2. Nie może być stosowany w profesjonalnych klubach.
3. Przed użyciem stołu przeczytaj uważnie całą instrukcję i zapoznaj się z zasadą jego działania.
4. Wszelkich informacji dotyczących używanego sprzętu można zasięgnąć pod numerem telefonu 32/270 16 15 lub bezpośrednio w siedzibie firmy w Gliwicach przy ul. Radomskiej 71.

SERWIS GWARANCYJNY I POGWARANCYJNY

Wszelkich napraw gwarancyjnych i pogwarancyjnych dokonuje importer i zarazem dystrybutor sprzętu. W razie wystąpienia usterki prosimy o zgłoszenie się do miejsca zakupu urządzenia lub do serwisu:



BACHA SPORT







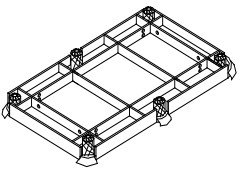

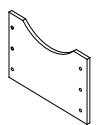

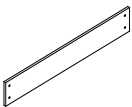
44-164 Gliwice, ul. Radomska 71,

Tel: 32/270-16-15 Fax: 032/ 270-12-09

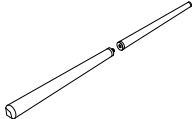
e-mail: reklamacje@bachasport.pl

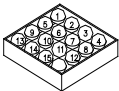
LISTA CZĘŚCI

<p>1</p>  <p>RAMA OBUDOWY 1 SZT</p>	<p>2</p>  <p>LEWA NOGA 2 SZT</p>	<p>3</p>  <p>PRAWA NOGA 2 SZT</p>	<p>4</p>  <p>WSPORNIK 2 SZT</p>
--	---	--	--

<p>5</p>  <p>BOCZNY WSPORNIK 2 SZT</p>	<p>6</p>  <p>ŚRUBA 8X30MM 12 SZTUK</p>	<p>7</p>  <p>ŚRUBA 6X30MM 20 SZTUK</p>	<p>8</p>  <p>PODKŁADKA 22X8.5MM 12 SZTUK</p>
<p>9</p>  <p>PODKŁADKA 18x6.5MM 20 SZT</p>	<p>10</p>  <p>KIJ BILARDOWY 2 SZT</p>	<p>11</p>  <p>KREDA 2 SZT</p>	<p>12</p>  <p>TRÓJKĄT 1 SZT</p>
<p>13</p>  <p>ZESTAW BIL 1 ZESTAW</p>	<p>14</p>  <p>STOPKA 4 SZTUKI</p>	<p>15</p>  <p>KLUCZ IMBUSOWY 1 SZT</p>	<p>16</p>  <p>SZCZOTKA 1 SZT</p>

INSTRUKCJA MONTAŻU:

Zalecamy, aby montaż wykonywały dwie osoby dorosłe zgodnie z instrukcją gry.

Krok 1.

Otwórz karton ze stołem bilardowym w pobliżu miejsca, w którym ma być używany. Wybierz czysty, wolny obszar podłogi. Stół będzie montowany do góry nogami, a następnie odwrócony i postawiony na nogi. Jest to bardzo ciężki sprzęt, dlatego obracając go wymagana będzie obecność co najmniej dwóch silnych dorosłych mężczyzn. Wykorzystaj dno kartonu na montaż gry. Ostrożnie tnij opakowanie tak, aby rogi na dole kartonu służyły do montażu gry i ochrony powierzchni.

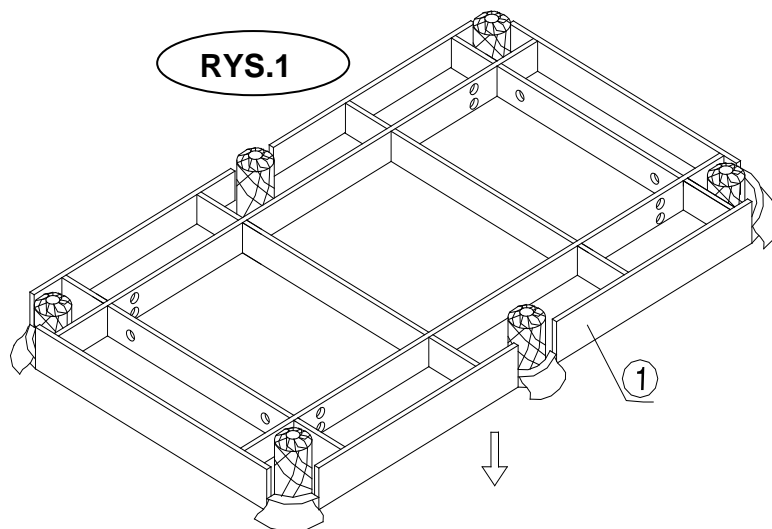

Krok 2.

Przykręć lewe (#2) i prawe (#3) nogi do ramy obudowy używając trzech śrub (#6) i trzech podkładek (#8) na każdą nogę. Następnie zamontuj cztery stopki (#14) i skręć po jednej na nogę. Zobacz rys.2.

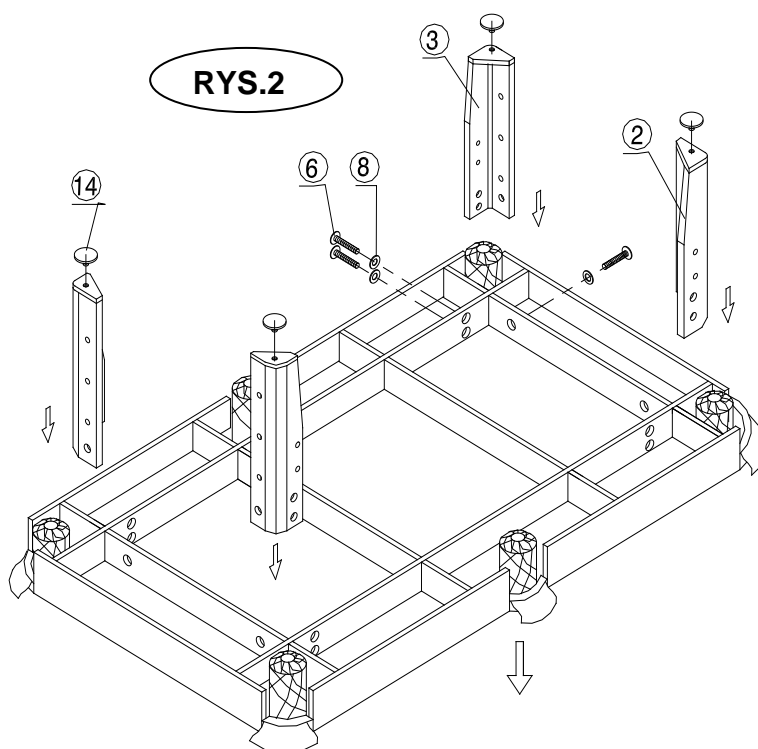

Krok 3.

Przykręć wsporniki (#4) do nóg używając trzech śrub (#7) i trzech podstawek (#9) na nogę. Zobacz rys.3 (na następnej stronie).

Krok 4.

Przykręć boczne wsporniki (#5) do nóg używając dwóch śrub (#7) i dwóch podkładek (#9) na nogę. Zobacz rys.3 (na następnej stronie).

Krok 5.

Teraz dokręć wszystkie śruby użyte w montażu.

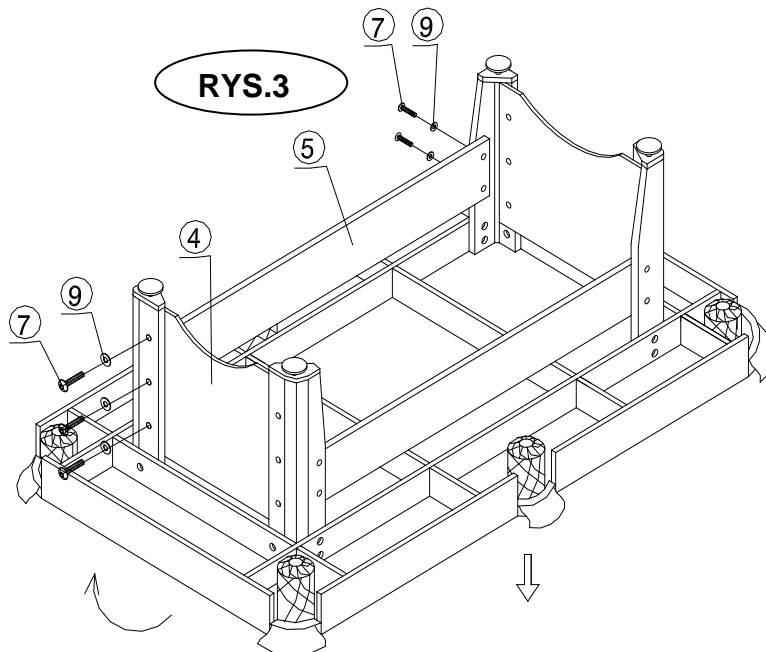

Krok 6.

Dwie dorosłe osoby powinny powoli podnieść i obrócić stół oraz przenieść w docelowe miejsce.

UWAGA: Zaleca się, aby dwie silne osoby obróciły stół tak jak pokazano poniżej.

1. Podnieś stół z podłoża.
2. Obróć stół.
3. Umieść go na wszystkich czterech nogach w tym samym czasie na podłodze.

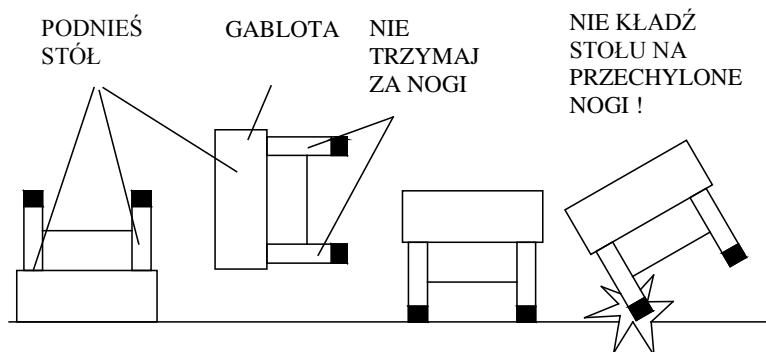

Krok 7.

Umieść poziomicę w różnych miejscach na powierzchni płótna w celu sprawdzenia, gdzie należy dokonać korekty i odpowiednio podkręć stopki, aby zapewnić prawidłowy poziom na całej powierzchni stołu.

TERAZ JESTEŚ GOTOWY DO GRY

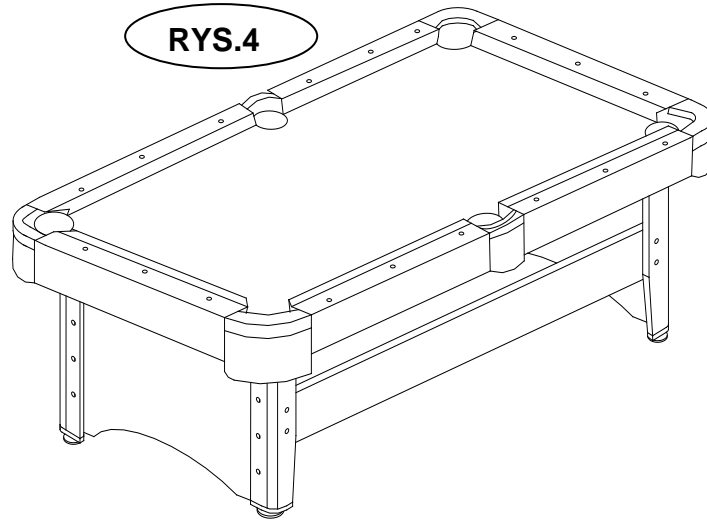



GWARANT: BACHA SPORT

ARTYKUŁ: STÓŁ BILARDOWY

SYMBOL: TEAM 91707

DATA SPRZEDAŻY:

PODPIS I PIECZĘĆ

SPRZEDAWCY:

Ten symbol oznacza, że produktu nie wolno wyrzucać razem z innymi odpadami z gospodarstw domowych. Polskie prawo zabrania pod karą grzywny łączenia zużytego sprzętu elektrycznego i elektronicznego wraz z innymi odpadami. Dbając o pozbycie się produktu w należyty sposób, można zapobiec potencjalnym negatywnym skutkom dla środowiska naturalnego i zdrowia ludzkiego, jakie mogłyby wynikać z niewłaściwego postępowania z odpadami powstałymi ze zużytego sprzętu elektronicznego.



ZASADY GWARANCJI!!!

1. Sprzedawca w imieniu Gwaranta udziela gwarancji na zakupiony towar w okresie **24 miesięcy** od daty sprzedaży.
2. Wady lub uszkodzenia sprzętu ujawnione w okresie gwarancji będą bezpłatnie usuwane w ciągu 14 dni roboczych od daty dostarczenia sprzętu do punktu sprzedaży.
3. Gwarancją nie są objęte uszkodzenia sprzętu powstałe w wyniku:
 - niewłaściwego użytkowania i przechowywania sprzętu
 - niewłaściwej konserwacji
 - dokonywania samodzielnych napraw, przeróbek lub zmian konstrukcyjnych.
4. Uszkodzony sprzęt dostarcza do punktu sprzedaży nabywca na własny koszt.
5. Karta gwarancyjna jest ważna tylko z pieczęcią punktu sprzedaży, podpisem sprzedającego oraz wpisanym rodzajem sprzętu. W przypadku zakupu w sklepie internetowym karta gwarancyjna jest ważna tylko i wyłącznie na podstawie dokumentu zakupu (faktura, paragon) lub listu przewozowego kuriera.
6. Duplikaty kart gwarancyjnych nie będą wydawane.
7. Gwarancją nie są objęte elementy eksploatacyjne: linki, paski, elementy gumowe, pasy, uchwyty z gąbki, pedały itp.
8. Po trzech naprawach (tego samego elementu) i kolejnym uszkodzeniu sprzęt zostanie wymieniony na nowy.
9. UWAGA! Sprzęt jest przeznaczony tylko i wyłącznie do użytku domowego.
10. Sprzęt jest przeznaczony do odpowiedniej maksymalnej masy ćwiczącego. Informację ta można znaleźć w instrukcji obsługi.
11. Gwarancja jest ważna tylko na terenie Polski.

**UŻYTKOWANIE SPRZĘTU NIEZGODNIE Z WARUNKAMI GWARANCJI
POWODUJE JEJ UTRATĘ.**

**NINIEJSZA GWARANCJA NA SPRZEDANY TOWAR KONSUMPCYJNY NIE
WYŁĄCZA, NIE OGRANICZA ANI NIE ZAWIESZA UPRAWNIEN
KUPUJĄCEGO WYNIKAJĄCYCH Z NIEZGODNOŚCI TOWARU Z UMOWĄ.**