



Black DiamondTM

LAUNCH SERIES
technical packs
sacs à dos techniques

LAUNCH SERIES



BOOST



FLARE



MAGNUM



OCTANE

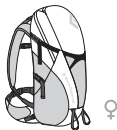

SPARK



FLASH



BURN



BLAST



BBEE



NITRO



PULSE



FUSE

BOOST

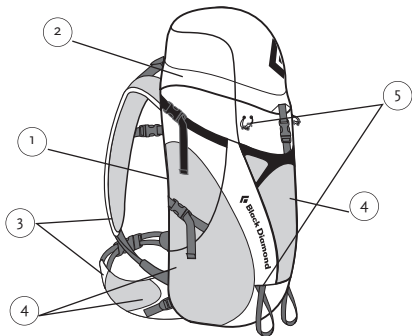

1. Patent-pending ergoACTIV™ suspension with OpenAir™ backpanel (page 16 and 17)
2. Top-load access with fixed top pocket
3. Soft, breathable 3D mesh on shoulder straps and adjustable hipbelt
4. Hipbelt stash pocket, side stretch pockets and front compression stretch pocket
5. Trekking pole/ice axe loops (page 18)
6. Hydration compatible
7. Also available as women's-specific Flare

VOLUME M: 32 L (1,950 cu in) L: 34 L (2,075 cu in)

DIMENSIONS D X W X H M: 25 x 30 x 66 cm (10 x 12 x 26 in)

L: 25 x 30 x 71 cm (10 x 12 x 28 in)

WEIGHT M: 1.3 kg (2 lb 14 oz) L: 1.37 kg (3 lb)

SIZING M: torso 45-52 cm (17.5-20.5 in) waist 73-86 cm (29-34 in)

L: torso 50-57 cm (19.5-23.5 in) waist 86-99 cm (34-39 in)

COLORS Blue Steel, Coal or Red Clay

FLARE

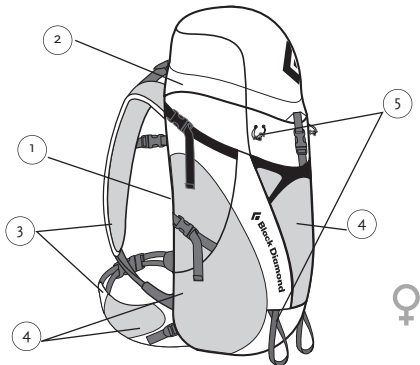

1. Patent-pending ergoACTIV suspension with OpenAir backpanel (page 16 and 17)
2. Top-load access with fixed top pocket
3. Women's-specific shoulder strap and adjustable hipbelt with soft, breathable 3D mesh
4. Hipbelt stash pocket, side stretch pockets and front compression stretch pocket
5. Trekking pole/ice axe loops (page 18)
6. Hydration compatible
7. Also available as men's-specific Boost

VOLUME S: 30 L (1,831 cu in) M: 32 L (1,950 cu in)

DIMENSIONS D X W X H S: 25 x 30 x 61 cm (10 x 12 x 24 in)
M: 25 x 30 x 66 cm (10 x 12 x 26 in)

WEIGHT S: 1.22 kg (2 lb 11 oz) M: 1.3 kg (2 lb 14 oz)

SIZING S: torso 40-47 cm (15.5-18.5 in) waist 76-89 cm (30-35 in)
M: torso 45-52 cm (17.5-20.5 in) waist 86-99 cm (34-39 in)

COLORS Steel or Turquoise

OCTANE

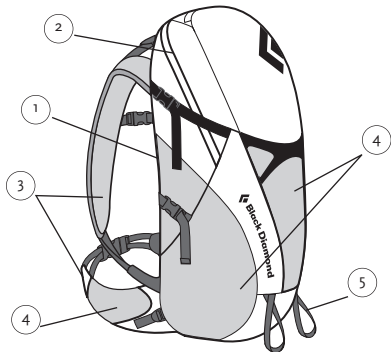

1. Patent-pending ergoACTIV suspension with OpenAir backpanel (page 16 and 17)
2. Zippered top panel access
3. Breathable, soft 3D mesh on shoulder straps and adjustable hipbelt
4. Hipbelt stash pocket, side stretch pockets and front compression stretch pocket
5. Trekking pole/ice axe loops (page 18)
6. Hydration compatible
7. Also available as women's-specific Spark

VOLUME M: 28 L (1,700 cu in) L: 30 L (1,831 cu in)

DIMENSIONS D X W X H M: 25 x 28 x 61 cm (10 x 11 x 24 in)
L: 25 x 28 x 66 cm (10 x 11 x 26 in)

WEIGHT M: 1.22 kg (2 lb 11 oz) L: 1.32 kg (2 lb 14 oz)

SIZING M: torso 45-52 cm (17.5-20.5 in) waist 73-86 cm (29-34 in)
L: torso 50-57 cm (19.5-23.5 in) waist 86-99 cm (34-39 in)

COLORS Blue Steel, Coal or Gecko

SPARK

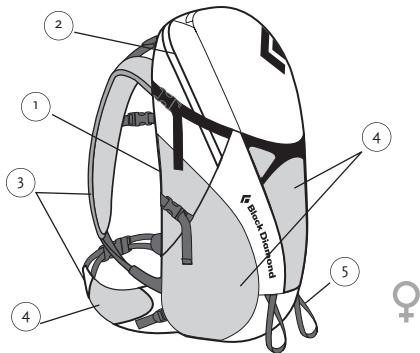

1. Patent-pending ergoACTIV suspension with OpenAir backpanel (page 16 and 17)
2. Zippered top panel access
3. Women's-specific shoulder strap and adjustable hipbelt with soft, breathable 3D mesh
4. Hipbelt stash pocket, side stretch pockets and front compression stretch pocket
5. Trekking pole/ice axe loops (page 18)
6. Hydration compatible
7. Also available as men's-specific Octane

VOLUME S: 26 L (1,587 cu in) M: 28 L (1,700 cu in)

DIMENSIONS D X W X H S: 25 x 28 x 56 cm (10 x 11 x 22 in)
M: 25 x 28 x 61 cm (10 x 11 x 24 in)

WEIGHT S: 1.14 kg (2 lb 8 oz) M: 1.22 kg (2 lb 11 oz)

SIZING S: torso 40-47 cm (15.5-18.5 in) waist 76-89 cm (30-35 in)
M: torso 45-52 cm (17.5-20.5 in) waist 86-99 cm (34-39 in)

COLORS Merlot or Steel

BURN

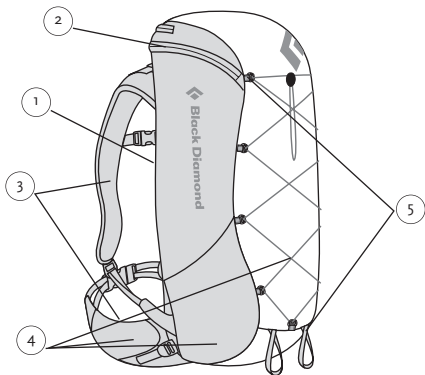

1. Patent-pending reACTIV™ suspension with OpenAir backpanel (page 16 and 17)
2. Zippered top-loading access
3. Soft, breathable 3D mesh on hipbelt and shoulder straps
4. Hipbelt stash pocket, side stretch pockets and front cord compression and storage
5. Trekking pole/ice axe loops (page 18)
6. Hydration compatible
7. Also available as women's-specific Blast

VOLUME M: 26 L (1,587 cu in) L: 28 L (1,700 cu in)

DIMENSIONS D x W x H M: 25 x 25 x 61 cm (10 x 10 x 24 in)
L: 25 x 25 x 66 cm (10 x 10 x 26 in)

WEIGHT M: 1.0 kg (2 lb 3 oz) L: 1.02 kg (2 lb 4 oz)

SIZING M: torso 45-52 cm (17.5-20.5 in) waist 73-86 cm (29-34 in)
L: torso 50-57 cm (19.5-23.5 in) waist 86-99 cm (34-39 in)

COLORS Coal, Cobalt or Sulfur

BLAST

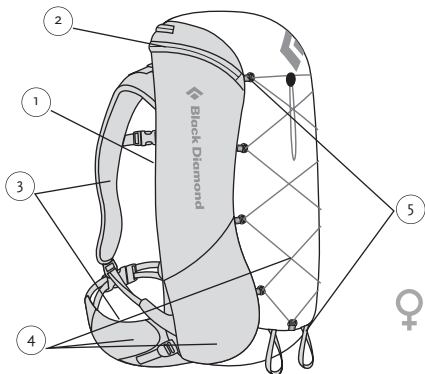

1. Patent-pending reACTIV suspension with OpenAir backpanel (page 16 and 17)
2. Zippered top-loading access
3. Women's-specific shoulder strap and hipbelt with soft, breathable 3D mesh
4. Hipbelt stash pocket, side stretch pockets and front cord compression and storage
5. Trekking pole/ice axe loops (page 18)
6. Hydration compatible
7. Also available as men's-specific Burn

VOLUME S: 24 L (1,465 cu in) M: 26 L (1,587 cu in)

DIMENSIONS D X W X H S: 25 x 25 x 56 cm (10 x 10 x 22 in)

M: 25 x 25 x 61 cm (10 x 10 x 24 in)

WEIGHT S: 960 g (2 lb 2 oz) M: 1.0 kg (2 lb 3 oz)

SIZING S: torso 40-47 cm (15.5-18.5 in) waist 76-89 cm (30-35 in)

M: torso 45-52 cm (17.5-20.5 in) waist 86-99 cm (34-39 in)

COLORS Steel or Turquoise

NITRO

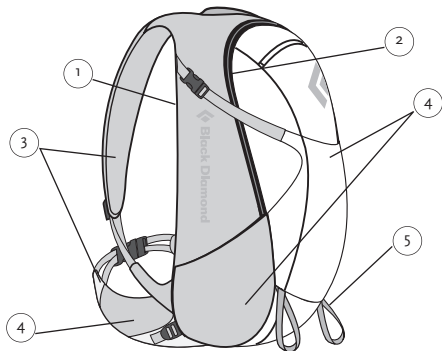

1. Patent-pending reACTIV suspension with OpenAir backpanel (page 16 and 17)
2. Zippered front panel access
3. Soft, breathable 3D mesh on hipbelt and shoulder straps
4. Hipbelt stash pocket, side stretch pockets and front compression stretch pocket
5. Trekking pole/ice axe loops (page 18)
6. Hydration compatible
7. Also available as women's-specific Pulse

VOLUME M: 22 L (1,340 cu in) L: 24 L (1,465 cu in)

DIMENSIONS D X W X H M: 23 x 28 x 53 cm (9 x 11 x 21 in)

L: 23 x 28 x 58 cm (9 x 11 x 23 in)

WEIGHT M: 940 g (2 lb 1 oz) L: 980 g (2 lb 2 oz)

SIZING M: torso 45-52 cm (17.5-20.5 in) waist 73-86 cm (29-34 in)

L: torso 50-57 cm (19.5-23.5 in) waist 86-99 cm (34-39 in)

COLORS Coal, Gecko or Red Clay

PULSE

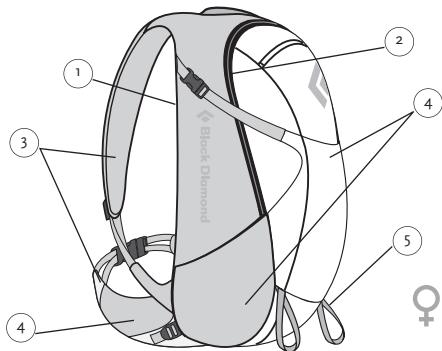

1. Patent-pending reACTIV suspension with OpenAir backpanel (page 16 and 17)
2. Zippered front panel access
3. Women's-specific shoulder strap and hipbelt with soft, breathable 3D mesh
4. Hipbelt stash pocket, side stretch pockets and front compression stretch pocket
5. Trekking pole/ice axe loops (page 18))
6. Hydration compatible
7. Also available as men's-specific Nitro

VOLUME S: 20 L (1,220 cu in) M: 22 L (1,340 cu in)

DIMENSIONS D X W X H S: 23 x 28 x 48 cm (9 x 11 x 19 in)

M: 23 x 28 x 53 cm (9 x 11 x 21 in)

WEIGHT S: 860 g (1 lb 14 oz) M: 920 g (2 lb)

SIZING S: torso 40-47 cm (15.5-18.5 in) waist 76-89 cm (30-35 in)

M: torso 45-52 cm (17.5-20.5 in) waist 86-99 cm (34-39 in)

COLORS Daiquiri or Steel

MAGNUM

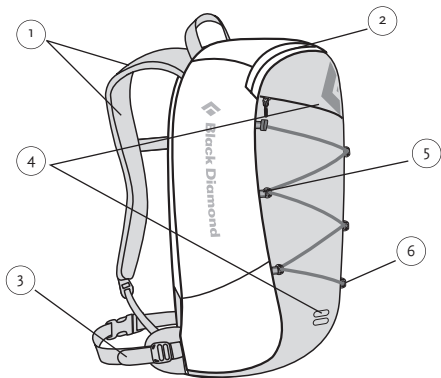

1. Contoured shoulder straps and OpenAir backpanel
2. Zippered panel opening
3. Easy-to-remove 20 mm (.8 in) webbing hipbelt
4. Bike light slot and external stash pocket
5. Side stretch pockets, front web compression and storage
6. Trekking pole/ice axe loops (page 18)
7. Hydration compatible

VOLUME 18 L (1,098 cu in)

DIMENSIONS D X W X H 20 X 27 X 46 CM (8 X 10.5 X 18 IN)

WEIGHT 410 g (14 oz)

SIZING One size

COLORS Coal, Cobalt, Gecko or Turquoise

FLASH

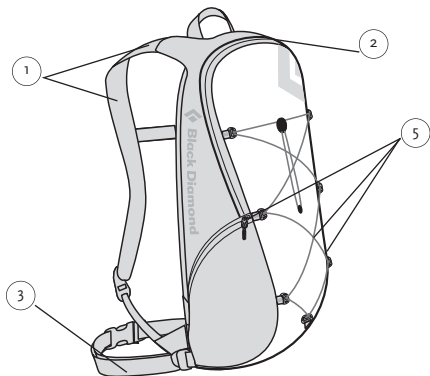

1. Contoured shoulder straps and OpenAir backpanel
2. Zippered panel opening
3. Easy-to-remove 20 mm (.8 in) webbing hipbelt
4. Bike light slot and internal stash pocket
5. Open and zippered side stretch pockets, shock cord compression and storage
6. Hydration compatible

VOLUME 9 L (549 cu in)

DIMENSIONS D X W X H 17 X 20 X 42 CM (6.5 X 8 X 16.5 IN)

WEIGHT 330 g (11 oz)

SIZING One size

COLORS Coal, Red Clay or Sulfur

BBEE

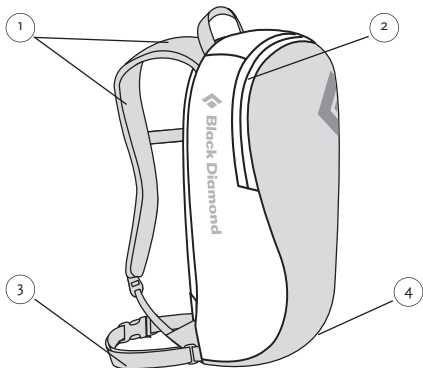

1. Contoured shoulder straps and OpenAir backpanel
2. Zippered panel opening
3. Easy-to-remove 20 mm (.8 in) webbing hipbelt
4. Bike light slot and internal stash pocket
5. Hydration compatible

VOLUME 11 L (690 cu in)

DIMENSIONS D X W X H 17 X 25 X 43 CM (6.5 X 10 X 17 IN)

WEIGHT 360 g (13 oz)

SIZING One size

COLORS Coal, Daiquiri, Gecko or Red Clay

FUSE

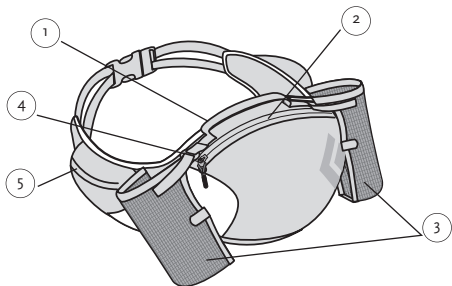

1. OpenAir waistbelt and lumbar
2. Zippered top access
3. Dual water bottle holsters tuck away when not in use
4. Adjustable holster straps fit wide range of water bottle shapes
5. Zippered stretch hipbelt pockets

VOLUME 4 L (221 cu in)

DIMENSIONS D X W X H 11 X 20 X 20 CM (4.5 X 8 X 8 IN)

WEIGHT 230 g (8 oz)

SIZING One size

COLORS Coal, Red Clay or Sulfur

CARE AND MAINTENANCE

Hand wash in cold water with a mild detergent. Do not use bleach. Hang to dry.

WARNING

Black Diamond Equipment is not responsible for the consequences, whether direct, indirect, or accidental, or for any other type of damage arising or resulting from the use of its products. You are responsible for your actions and activities and for any consequences that may result from them.

LIMITED WARRANTY

We warrant for one year from purchase date and only to the original retail buyer (Buyer) that our products (Products) are free from defects in material and workmanship. For lighting products our warranty is for three years. If Buyer discovers a covered defect, Buyer should return the Product to the place of purchase. In the event that this is not possible, return the Product to us at the address provided. The Product will be repaired or replaced at our discretion. That is the extent of our liability under this Warranty and, upon expiration of the applicable warranty period, all such liability shall terminate. We reserve the right to require proof of purchase for all warranty claims.

Warranty Exclusions:

We do not warranty Products against normal wear and tear (such as ski edge cuts and abrasions, outsole wear, etc.), unauthorized modifications or alterations, improper use, improper maintenance, accident, misuse, negligence, damage, or if the Product is used for a purpose for which it was not designed. This Warranty gives you specific rights, and you may also have other rights which vary from state to state. Except for expressly stated in this Warranty, we shall not be liable for direct, indirect, incidental, or other types of damages arising out of, or resulting from the use of Product. This Warranty is in lieu of all other warranties, express or implied, including, but not limited to, implied warranties of merchantability or fitness for a particular purpose (some states do not allow the exclusion or limitation of incidental or consequential damages or allow limitations on the duration of an implied warranty, so the above exclusions may not apply to you).

FEATURE DETAILS

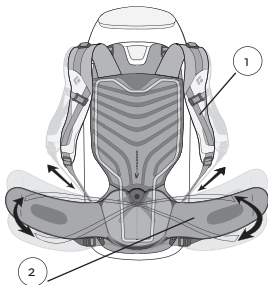

ergoACTIVE™ suspension

Armature ergoACTIVE™

ergoACTIVE™-Tragesystem

Sospensione ergoACTIVE™

Armadura ergoACTIVE™

スイングアームショルダーストラップ

1. **SwingArm shoulder straps**
Bretelles SwingArm™
SwingArm™-Schulterträgern
Spallacci SwingArm™
Hombreras SwingArm™
エルゴアクティブサスペンション
2. **ergoACTIVE hipbelt**
Ceinture ergoACTIVE™
ergoACTIVE-Hüftgurt
Fascia lombare ergoACTIV
Cinturón ergoACTIV
エルゴアクティブヒップベルト

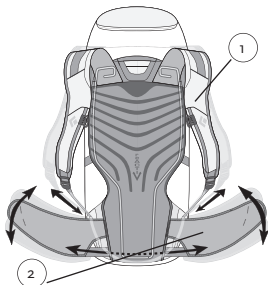

reACTIVE™ suspension

Armature reACTIVE™

reACTIVE™-Tragesystem

Sospensione reACTIVE™

Armadura reACTIVE™

リアクティブサスペンション

1. **SwingArm shoulder straps**
Bretelles SwingArm™
SwingArm™-Schulterträgern
Spallacci SwingArm™
Hombreras SwingArm™
スイングアームショルダーストラップ
2. **reACTIVE hipbelt**
Ceinture reACTIVE™
reACTIVE-Hüftgurt
Fascia lombare reACTIV
Cinturón reACTIV
リアクティブヒップベルト

FEATURE DETAILS

SwingArm™ shoulder straps

Bretelles SwingArm™

SwingArm™-Schulterträgern

Spallacci SwingArm™

Hombreras SwingArm™

スイングアームショルダーストラップ

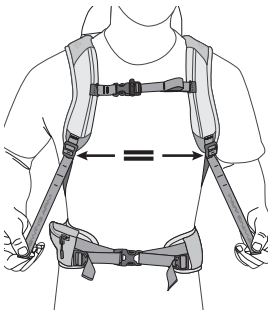

OpenAir™ backpanel

Panneau dorsal OpenAir™

OpenAir™-Rückensystem

Schienale OpenAir™

Panel dorsal OpenAir™

オープンエアバックパネル

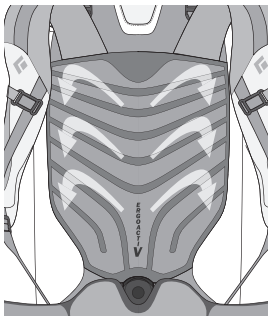

FEATURE DETAILS



Trekking pole/ice axe loops

Porte-piolet/bâtons de randonnée

Befestigungsschlaufen für Trekkingstöcke/Eisgeräte.

Anelli porta picrozza/bastoncini

Bucles portapiolet/portabastones

**トレッキングポール / アイスアックス
ループ**

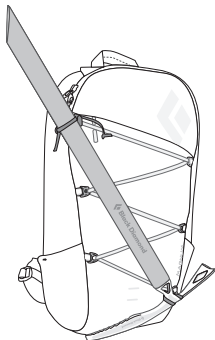

Magnum piolet attachment

Porte-piolet Magnum

Magnum-Befestigungssystem für Eisgeräte

Aggancio della picrozza Magnum

Portapiolet Magnum

アイストゥールアタッチメント(マグナム)

FEATURE DETAILS

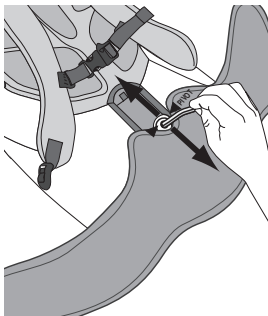

Torso adjustment

Réglable du buste

Anpassen an die Rumpflänge

Regolazione del tronco

Altura de la zona lumbar ajustable

トルソーアジャストメント

BOOST

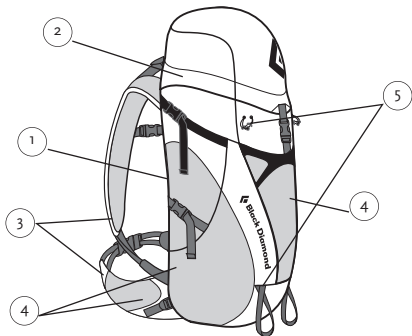

1. Système de portage ergoACTIV™ en instance de brevet avec panneau dorsal OpenAir™ (page 16 et 17)
2. Accès et chargement par le haut avec poche rabat fixe
3. Bretelles et ceinture réglable en maille filet 3D respirante et douce au toucher
4. Poche de rangement sur la ceinture, poches latérales extensibles et poche de compression extensible à l'avant
5. Porte-bâtons de randonnée/piolets (page 18)
6. Compatible avec les systèmes d'hydratation
7. Version femmes également disponible : modèle Flare

VOLUME M : 32 L L : 34 L

DIMENSIONS P X L X H M : 25 x 30 x 66 cm
L : 25 x 30 x 71 cm

POIDS M : 1,3 kg L : 1,37 kg

TAILLES M : hauteur de buste 45-52 cm tour de taille 73-86 cm
L : hauteur de buste 50-57 cm tour de taille 86-99 cm

COLORIS Blue Steel, Coal ou Red Clay

FLARE

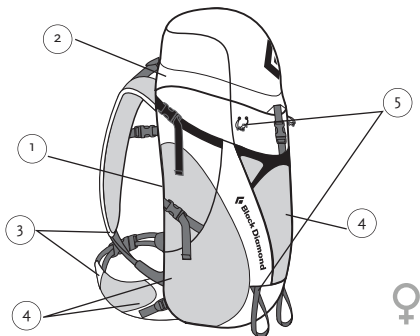

1. Système de portage ergoACTIV™ en instance de brevet avec panneau dorsal OpenAir™ (page 16 et 17)
2. Chargement et accès par le haut avec poche rabat fixe
3. Ceinture réglable et bretelles pour femmes en maille filet 3D respirante et douce au toucher
4. Poche de rangement sur la ceinture, poches latérales extensibles et poche de compression extensible à l'avant
5. Porte-bâtons de randonnée/piolets (page 18)
6. Compatible avec les systèmes d'hydratation
7. Disponible également en version hommes : modèle Boost

VOLUME S : 30 L M : 32 L

DIMENSIONS P X L X H S : 25 x 30 x 61 cm
M : 25 x 30 x 66 cm

POIDS S : 1,22 kg M : 1,3 kg

TAILLES S : hauteur de buste 40-47 cm tour de taille 76-89 cm
M : hauteur de buste 45-52 cm tour de taille 86-99 cm

COLORIS Steel ou Turquoise

OCTANE

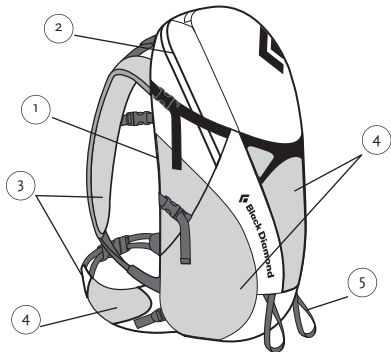

1. Système de portage ergoACTIV™ en instance de brevet avec panneau dorsal OpenAir™ (page 16 et 17)
2. Accès par le haut par panneau zippé
3. Bretelles et ceinture réglable en maille filet 3D respirante et douce au toucher
4. Poche de rangement sur la ceinture, poches latérales extensibles et poche de compression extensible à l'avant
5. Porte-bâtons de randonnée/piolet (page 18)
6. Compatible avec les systèmes d'hydratation
7. Disponible également en version femmes : modèle Spark

VOLUME M : 28 L L : 30 L

DIMENSIONS P X L X H M : 25 x 28 x 61 cm
L : 25 x 28 x 66 cm

POIDS M : 1,22 kg L : 1,32 kg

TAILLES M : hauteur de buste 45-52 cm tour de taille 73-86 cm
L : hauteur de buste 50-57 cm tour de taille 86-99 cm

COLORIS Blue Steel, Coal ou Gecko

SPARK

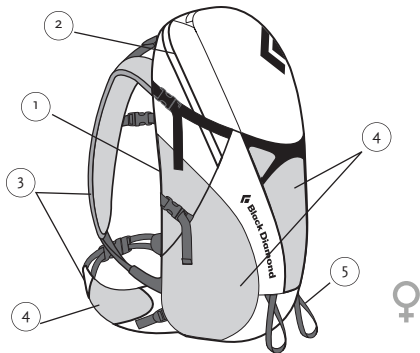

1. Système de portage ergoACTIV™ en instance de brevet avec panneau dorsal OpenAir™ (page 16 et 17)
2. Accès par le haut par panneau zippé
3. Bretelles et ceinture réglable pour femmes en maille filet 3D respirante et douce au toucher
4. Poche de rangement sur la ceinture, poches latérales extensibles et poche de compression extensible à l'avant
5. Porte-bâtons de randonnée/piolets (page 18)
6. Compatible avec les systèmes d'hydratation
7. Disponible également en version hommes : modèle Octane

VOLUME S : 26 L M : 28 L

DIMENSIONS P X L X H S : 25 x 28 x 56 cm
M : 25 x 28 x 61 cm

POIDS S : 1,14 kg M : 1,22 kg

TAILLES S : hauteur de buste 40-47 cm tour de taille 76-89 cm
M : hauteur de buste 45-52 cm tour de taille 86-99 cm

COLORIS Merlot ou Steel

BURN

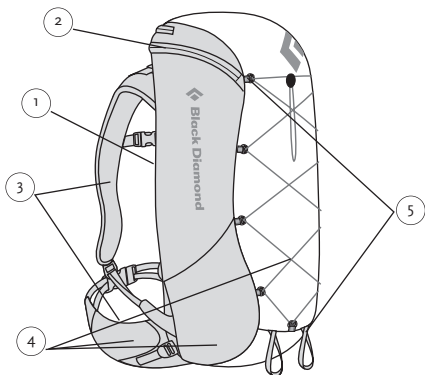

1. Système de portage reACTIV™ en instance de brevet avec panneau dorsal OpenAir (page 16 et 17)
2. Chargement et accès zippé par le haut
3. Ceinture et bretelles en maille filet 3D respirante et douce au toucher
4. Poche de rangement sur la ceinture, poches latérales extensibles et cordon de compression et de stockage à l'avant
5. Porte-bâtons de randonnée/piolet (page 18)
6. Compatible avec les systèmes d'hydratation
7. Disponible également en version femmes : modèle Blast

VOLUME M : 26 L L : 28 L

DIMENSIONS P X L X H M : 25 x 25 x 61 cm
L : 25 x 25 x 66 cm

POIDS M : 1 kg L : 1,02 kg

TAILLES M : hauteur de buste 45-52 cm tour de taille 73-86 cm
L : hauteur de buste 50-57 cm tour de taille 86-99 cm

COLORIS Coal, Cobalt ou Sulfur

BLAST

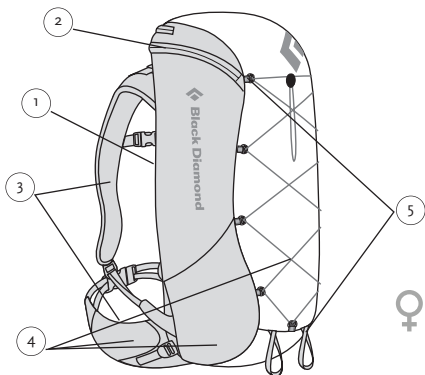

1. Système de portage reACTIV™ en instance de brevet avec panneau dorsal OpenAir (page 16 et 17)
2. Chargement et accès zippé par le haut
3. Ceinture et bretelles pour femmes en maille filet 3D respirante et douce au toucher
4. Poche de rangement sur la ceinture, poches latérales extensibles et cordon de compression et de stockage à l'avant
5. Porte-piolet/bâtons de randonnée (page 18)
6. Compatible avec les systèmes d'hydratation
7. Disponible également en version hommes : modèle Burn

VOLUME S : 24 L M : 26 L

DIMENSIONS P X L X H S : 25 x 25 x 56 cm
M : 25 x 25 x 61 cm

POIDS S : 960 g M : 1,0 kg

TAILLES S : hauteur de buste 40-47 cm tour de taille 76-89 cm
M : hauteur de buste 45-52 cm tour de taille 86-99 cm

COLORIS Steel ou Turquoise

NITRO

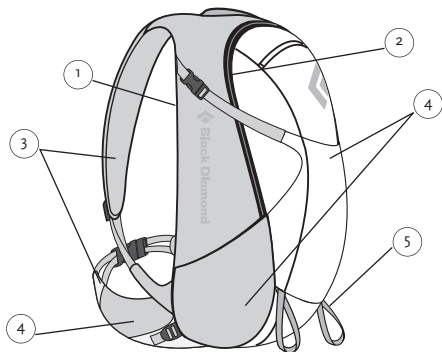

1. Système de portage reACTIV™ en instance de brevet avec panneau dorsal OpenAir (page 16 et 17)
2. Accès zippé au panneau frontal
3. Ceinture et bretelles en maille filet 3D respirante et douce au toucher
4. Poche de rangement sur la ceinture, poches latérales extensibles et poche de compression extensible à l'avant
5. Porte-bâtons de randonnée/piolets (page 18)
6. Compatible avec les systèmes d'hydratation
7. Disponible également en version femmes : modèle Pulse

VOLUME M : 22 L L : 24 L

DIMENSIONS P X L X H M : 23 x 28 x 53 cm
L : 23 x 28 x 58 cm

POIDS M : 940 g L : 980 g

TAILLES M : hauteur de buste 45-52 cm tour de taille 73-86 cm
L : hauteur de buste 50-57 cm tour de taille 86-99 cm

COLORIS Coal, Gecko ou Red Clay

PULSE

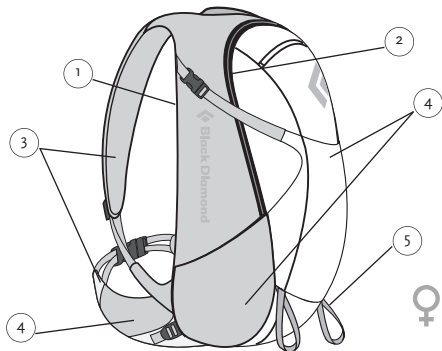

1. Système de portage reACTIV en instance de brevet avec panneau dorsal OpenAir (page 16 et 17)
2. Accès zippé au panneau frontal
3. Ceinture et bretelles pour femmes en maille filet 3D respirante et douce au toucher
4. Poche de rangement sur la ceinture, poches latérales extensibles et poche de compression extensible à l'avant
5. Porte-bâtons de randonnée/piolets (page 18)
6. Compatible avec les systèmes d'hydratation
7. Disponible également en version hommes : modèle Nitro

VOLUME S : 20 L M : 22 L

DIMENSIONS P X L X H S : 23 x 28 x 48 cm
M : 23 x 28 x 53 cm

POIDS S : 860 g M : 920 g

TAILLES S : hauteur de buste 40-47 cm tour de taille 76-89 cm
M : hauteur de buste 45-52 cm tour de taille 86-99 cm

COLORIS Daiquiri ou Steel

MAGNUM

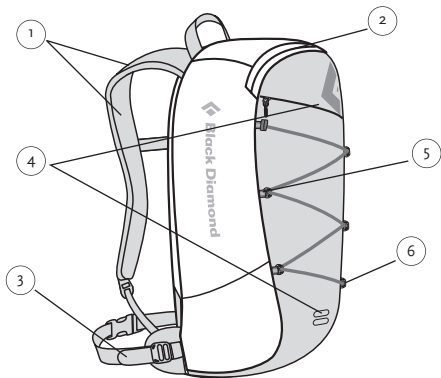

1. Bretelles texturées et panneau dorsal OpenAir
2. Ouverture par panneau zippé
3. Ceinture sangle 20 mm facilement amovible
4. Emplacement pour lampe à vélo et poche de rangement externe
5. Poches latérales extensibles, filet de compression et de stockage à l'avant
6. Porte-bâtons de randonnée/piolets (page 18)
7. Compatible avec les systèmes d'hydratation

VOLUME 18 L

DIMENSIONS P X L X H 20 x 27 x 46 cm

POIDS 410 g

TAILLES Taille unique

COLORIS Coal, Cobalt, Gecko ou Turquoise

FLASH

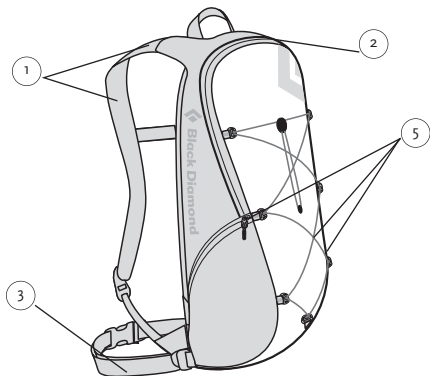

1. Bretelles texturées et panneau dorsal OpenAir
2. Ouverture par panneau zippé
3. Ceinture sangle 20 mm facilement amovible
4. Emplacement pour lampe à vélo et poche de rangement interne
5. Poches latérales zippées et extensibles, cordon élastiqué pour la compression et le stockage
6. Compatible avec les systèmes d'hydratation

VOLUME 9 L

DIMENSIONS P X L X H 17 x 20 x 42 cm

POIDS 330 g

TAILLES Taille unique

COLORIS Coal, Red Clay ou Sulfur

BBEE

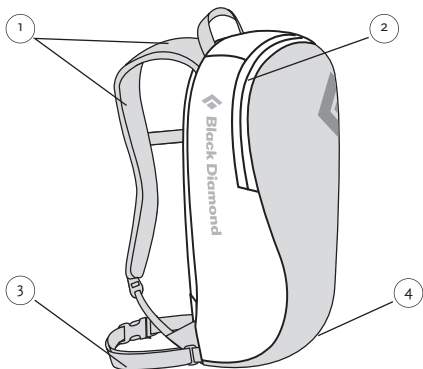

1. Bretelles texturées et panneau dorsal OpenAir
2. Ouverture par panneau zippé
3. Ceinture sangle 20 mm facilement amovible
4. Emplacement pour lampe à vélo et poche de rangement interne
5. Compatible avec les systèmes d'hydratation

VOLUME 11 L

DIMENSIONS P X L X H 17 x 25 x 43 cm

POIDS 360 g

TAILLES Taille unique

COLORIS Coal, Daiquiri, Gecko ou Red Clay

FUSE

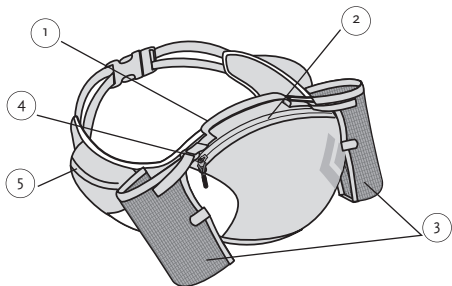

1. Ceinture et soutien lombaire OpenAir
2. Accès par le haut zippé
3. Deux porte-gourdes escamotables
4. Les porte-gourdes sont réglables pour convenir à une plus grande variété de gourdes
5. Poches de ceinture extensibles et zippées

VOLUME 4 L

DIMENSIONS P X L X H 11 X 20 X 20 cm

POIDS 230 g

TAILLES Taille unique

COLORIS Coal, Red Clay ou Sulfur

PRÉCAUTIONS D'UTILISATION ET ENTRETIEN

Laver à la main à l'eau froide avec un savon doux. Ne pas javelliser. Suspendre pour sécher.

AVERTISSEMENT

Black Diamond Equipment décline toute responsabilité quant aux conséquences directes, indirectes ou accidentelles, ou quant à tout autre type de dommage découlant ou résultant de l'utilisation de ses produits. Vous êtes responsable de vos actes et de vos activités ainsi que de toutes conséquences pouvant en résulter.

LIMITES DE GARANTIE

Nous garantissons pour une durée de un an à partir de la date d'achat et seulement à l'Acheteur d'origine (Acheteur) que nos produits (Produits) sont exempts de défauts de matériau et de fabrication. Pour les produits d'éclairage, notre garantie est de trois ans. Dans le cas où l'Acheteur découvrirait un vice caché, l'Acheteur devra renvoyer le Produit à l'adresse d'achat. Si cela n'est pas possible, renvoyez-nous le Produit à l'adresse indiquée. Ce Produit sera réparé ou échangé gratuitement. L'étendue de notre responsabilité se limite à la présente Garantie et prend fin au terme de la période de garantie applicable. Nous nous réservons le droit d'exiger une preuve d'achat pour toutes les demandes d'application de la Garantie.

Exclusions de garantie :

Sont exclus de cette Garantie l'usure normale du Produit (rayure et abrasion des carres, usure des semelles, etc.), les modifications ou les transformations non autorisées, l'utilisation incorrecte, l'entretien inadéquat, les accidents, l'emploi abusif, la négligence, les dommages, ou l'utilisation du Produit à des fins pour lesquelles il n'a pas été conçu. La présente Garantie vous confère des droits spécifiques et ne fait pas obstacle à l'application de la garantie légale prévue par le Code Civil. À l'exception des clauses expressément décrites dans la présente Garantie, nous déclinons toute responsabilité en cas de dommages directs, indirects, accessoires, ou autres types de dommages découlant ou résultant de l'utilisation du Produit. La présente Garantie exclut toute autre garantie, explicite ou implicite, notamment, mais non limitativement, toute garantie de qualité marchande ou d'adaptation à un usage particulier (certains États/juridictions n'autorisent pas l'exclusion ou la limitation de dommages accessoires ou consécutifs ni la restriction de garantie implicite. Par conséquent, les exclusions mentionnées ci-dessus peuvent ne pas vous concerner).

BOOST

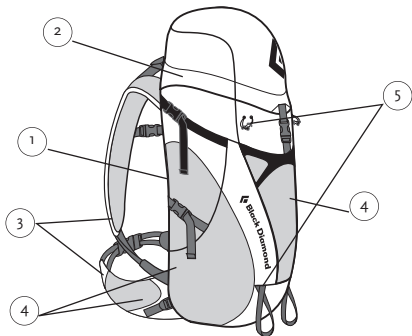

1. Zum Patent angemeldetes ergoACTIV™-Tragesystem mit OpenAir™-Rückensystem (Seite 16 und 17).
2. Top Loader-Zugang mit fixierter Deckeltasche.
3. Weiches, atmungsaktives 3D-Netzgewebe an den Schulterträgern sowie am verstellbaren Hüftgurt.
4. Wertsachentasche am Hüftgurt, seitliche Stretch-Taschen und enganliegende Stretch-Tasche vorne.
5. Befestigungsschlaufen für Trekkingstöcke/Eisgeräte (Seite 18).
6. Vorrichtung für ein Trinksystem.
7. Auch als Flare mit frauenspezifischer Ergonomie verfügbar.

VOLUMEN M: 32 L L: 34 L

ABMESSUNGEN T X B X H M: 25 x 30 x 66 cm
L: 25 x 30 x 71 cm

GEWICHT M: 1,3 kg L: 1,37 kg

GRÖSSENEINSTELLUNG M: Rumpf 45-52 cm Hüfte 73-86 cm
L: Rumpf 50-57 cm Hüfte 86-99 cm

FARBEN Blue Steel, Coal oder Red Clay

FLARE

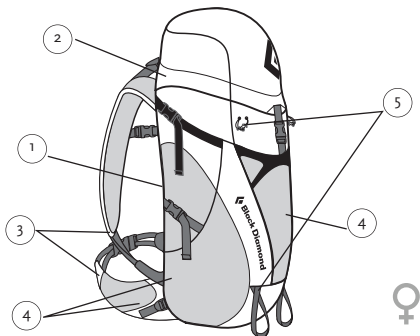

1. Zum Patent angemeldetes ergoACTIV-Tragesystem mit OpenAir-Rückensystem (Seite 16 und 17).
2. Top Loader-Zugang mit fixierter Deckeltasche.
3. Auf die weibliche Anatomie abgestimmte Schulterträger und einstellbarer Hüftgurt mit weichem, atmungsaktiven 3D-Netzgewebe.
4. Wertsachentasche am Hüftgurt, seitliche Stretch-Taschen und enganliegende Stretch-Tasche vorne.
5. Befestigungsschlaufen für Trekkingstöcke/Eisgeräte (Seite 18).
6. Vorrichtung für ein Trinksystem.
7. Auch als Boost mit männerspezifischer Ergonomie verfügbar.

VOLUMEN S: 30 L M: 32 L

ABMESSUNGEN T X B X H S: 25 x 30 x 61 cm
M: 25 x 30 x 66 cm

GEWICHT S: 1,22 kg M: 1,3 kg

GRÖSSENEINSTELLUNG S: Rumpf 40-47 cm Hüfte 76-89 cm
M: Rumpf 45-52 cm Hüfte 86-99 cm

FARBEN Steel oder Turquoise

OCTANE

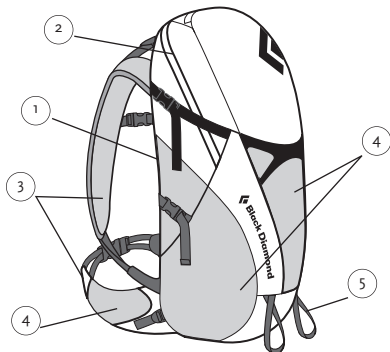

1. Zum Patent angemeldetes ergoACTIV-Tragesystem mit OpenAir-Rückensystem (Seite 16 und 17).
2. Top Panel-Zugang mit Reissverschluss.
3. Weiches, atmungsaktives 3D-Netzgewebe an den Schulterträgern sowie am verstellbaren Hüftgurt.
4. Wertsachentasche am Hüftgurt, seitliche Stretch-Taschen und enganliegende Stretch-Tasche vorne.
5. Befestigungsschlaufen für Trekkingstöcke/Eisgeräte (Seite 18).
6. Vorrichtung für ein Trinksystem.
7. Auch als Spark mit frauenspezifischer Ergonomie verfügbar.

VOLUMEN M: 28 L L: 30 L

ABMESSUNGEN T X B X H M: 25 x 28 x 61 cm
L: 25 x 28 x 66 cm

GEWICHT M: 1,22 kg L: 1,32 kg

GRÖSSENEINSTELLUNG M: Rumpf 45-52 cm Hüfte 73-86 cm
L: Rumpf 50-57 cm Hüfte 86-99 cm

FARBEN Blue Steel, Coal oder Gecko

SPARK

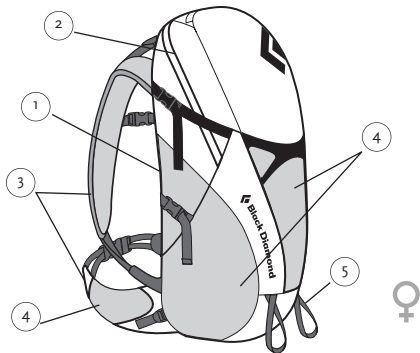

1. Zum Patent angemeldetes ergoACTIV-Tragesystem mit OpenAir-Rückensystem (Seite 16 und 17).
2. Top Panel-Zugang mit Reissverschluss.
3. Auf die weibliche Anatomie abgestimmte Schulterträger und einstellbarer Hüftgurt mit weichem, atmungsaktiven 3D-Netzgewebe.
4. Wertsachentasche am Hüftgurt, seitliche Stretch-Taschen und enganliegende Stretch-Tasche vorne.
5. Befestigungsschlaufen für Trekkingstöcke/Eisgeräte (Seite 18).
6. Vorrichtung für ein Trinksystem.
7. Auch als Octane mit männerspezifischer Ergonomie verfügbar.

VOLUMEN S: 26 L M: 28 L

ABMESSUNGEN T X B X H S: 25 x 28 x 56 cm
M: 25 x 28 x 61 cm

GEWICHT S: 1,14 kg M: 1,22 kg

GRÖSSENEINSTELLUNG S: Rumpf 40-47 cm Hüfte 76-89 cm
M: Rumpf 45-52 cm Hüfte 86-99 cm

FARBEN Merlot oder Steel

BURN

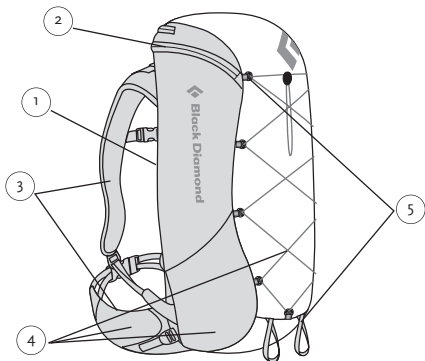

1. Zum Patent angemeldetes reACTIV™-Tragesystem mit OpenAir-Rückensystem (Seite 16 und 17).
2. Top-Loader mit Reissverschluss.
3. Weiches, atmungsaktives 3D-Netzgewebe an Hüftgurt und Schulterträgern.
4. Kleine Reissverschlusstasche am Hüftgurt, seitliche Stretch-Taschen und Kompressionsschnur vorne zum Straffen und Verstauen von Gegenständen.
5. Befestigungsschlaufen für Trekkingstöcke/Eisgeräte (Seite 18).
6. Vorrichtung für ein Trinksystem.
7. Auch als Blast mit frauenspezifischer Ergonomie verfügbar.

VOLUMEN M: 26 L L: 28 L

ABMESSUNGEN T X B X H M: 25 x 25 x 61 cm
L: 25 x 25 x 66 cm

GEWICHT M: 1,0 kg L: 1,02 kg

GRÖSSENEINSTELLUNG M: Rumpf 45-52 cm Hüfte 73-86 cm
L: Rumpf 50-57 cm Hüfte 86-99 cm

FARBEN Coal, Cobalt oder Sulfur

BLAST

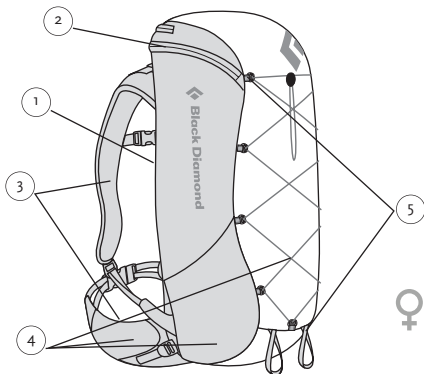

1. Zum Patent angemeldetes reACTIV-Tragesystem mit OpenAir-Rückensystem (Seite 16 und 17).
2. Top-Loader mit Reissverschluss.
3. Weiches, atmungsaktives 3D-Netzgewebe an Hüftgurt und Schulterträgern, die auf die weibliche Anatomie abgestimmt sind.
4. Kleine Reissverschluss tasche am Hüftgurt, seitliche Stretch-Taschen und Kompressionschnur vorne zum Straffen und Verstauen von Gegenständen.
5. Befestigungsschlaufen für Trekkingstöcke/Eisgeräte (Seite 18).
6. Vorrichtung für ein Trinksystem.
7. Auch als Burn mit mänderspezifischer Ergonomie verfügbar.

VOLUMEN S: 24 L M: 26 L

ABMESSUNGEN T X B X H S: 25 x 25 x 56 cm

M: 25 x 25 x 61 cm

GEWICHT S: 960 g M: 1,0 kg

GRÖSSENEINSTELLUNG S: Rumpf 40-47 cm Hüfte 76-89 cm

M: Rumpf 45-52 cm Hüfte 86-99 cm

FARBEN Steel oder Turquoise

NITRO

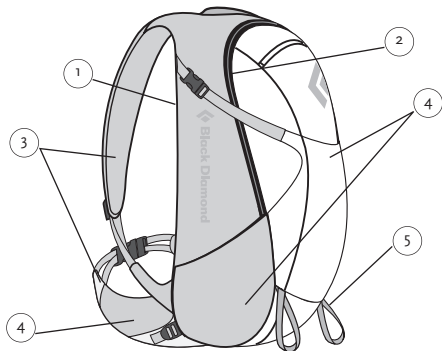

1. Zum Patent angemeldetes reACTIV-Tragesystem mit OpenAir-Rückensystem (Seite 16 und 17).
2. Front Panel-Zugang mit Reissverschluss.
3. Weiches, atmungsaktives 3D-Netzgewebe an Hüftgurt und Schulterträgern.
4. Wertsachentasche am Hüftgurt, seitliche Stretch-Taschen und enganliegende Stretch-Tasche vorne.
5. Befestigungsschlaufen für Trekkingstöcke/Eisgeräte (Seite 18).
6. Vorrichtung für ein Trinksystem.
7. Auch als Pulse mit frauenspezifischer Ergonomie verfügbar.

VOLUMEN M: 22 L L: 24 L

ABMESSUNGEN T X B X H M: 23 x 28 x 53 cm
L: 23 x 28 x 58 cm

GEWICHT M: 940 g L: 980 g

GRÖSSENEINSTELLUNG M: Rumpf 45-52 cm Hüfte 73-86 cm
L: Rumpf 50-57 cm Hüfte 86-99 cm

FARBEN Coal, Gecko oder Red Clay

PULSE

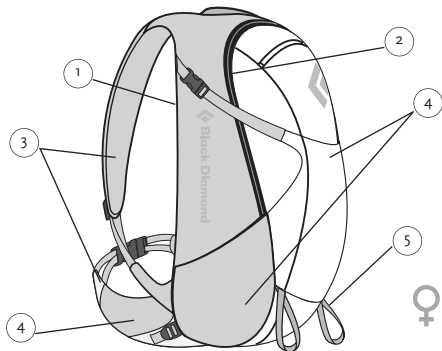

1. Zum Patent angemeldetes reACTIV-Tragesystem mit OpenAir-Rückensystem (Seite 16 und 17).
2. Front Panel-Zugang mit Reissverschluss.
3. Weiches, atmungsaktives 3D-Netzgewebe an Hüftgurt und Schulterträgern, die auf die weibliche Anatomie abgestimmt sind.
4. Wertsachentasche am Hüftgurt, seitliche Stretch-Taschen und enganliegende Stretch-Tasche vorne.
5. Befestigungsschlaufen für Trekkingstöcke/Eisgeräte (Seite 18).
6. Vorrichtung für ein Trinksystem.
7. Auch als Nitro mit männerspezifischer Ergonomie verfügbar.

VOLUMEN S: 20 L M: 22 L

ABMESSUNGEN T X B X H S: 23 x 28 x 48 cm
M: 23 x 28 x 53 cm

GEWICHT S: 860 g M: 920 g

GRÖSSENEINSTELLUNG S: Rumpf 40-47 cm Hüfte 76-89 cm
M: Rumpf 45-52 cm Hüfte 86-99 cm

FARBEN Daiquiri oder Steel

MAGNUM

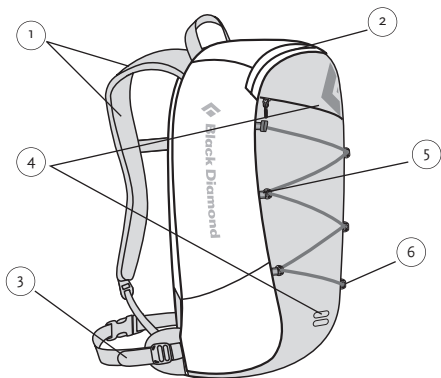

1. Ergonomisch geschnittene Schulterträger und OpenAir-Rückensystem.
2. Panel-Zugang mit Reissverschluss.
3. Einfach abnehmbarer Hüftgurt aus 20 mm-Gurtband.
4. Befestigungsmöglichkeit für Fahrradlicht und ein Aussenfach.
5. Seitliche Stretch-Taschen, Kompressionsschnur vorne zum Straffen und Verstauen von Gegenständen.
6. Befestigungsschlaufen für Trekkingstöcke/Eisgeräte (Seite 18).
7. Vorrichtung für ein Trinksystem.

VOLUMEN 18 L

ABMESSUNGEN T X B X H 20 x 27 x 46 cm

GEWICHT 410 g

GRÖSSENEINSTELLUNG Einheitsgrösse

FARBEN Coal, Cobalt, Gecko oder Turquoise

FLASH

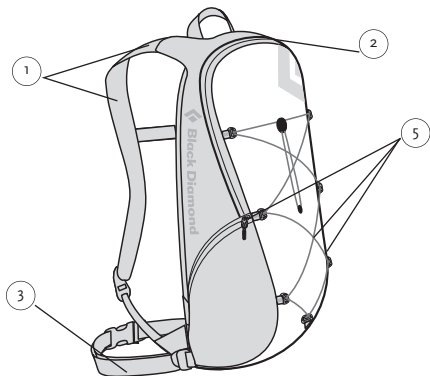

1. Ergonomisch geschnittene Schulterträger und OpenAir-Rückensystem.
2. Panel-Zugang mit Reissverschluss.
3. Einfach abnehmbarer Hüftgurt aus 20 mm-Gurtband.
4. Befestigungsmöglichkeit für Fahrradlicht und Innenfach.
5. Seitliche Stretch-Fächer (offen und mit Reissverschluss), Kompressionschnur vorne zum Straffen und Verstauen von Gegenständen.
6. Vorrichtung für ein Trinksystem.

VOLUMEN 9 L

ABMESSUNGEN T X B X H 17 X 20 X 42 cm

GEWICHT 330 g

GRÖSSENEINSTELLUNG Einheitsgrösse

FARBEN Coal, Red Clay oder Sulfur

BBEE

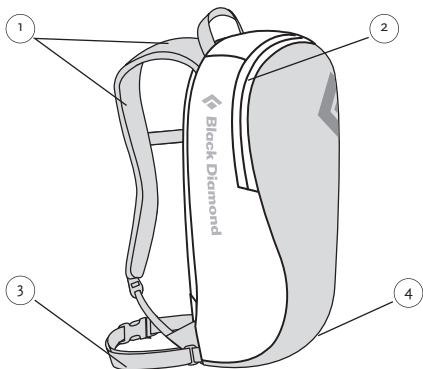

1. Ergonomisch geschnittene Schulterträger und OpenAir-Rückensystem.
2. Panel-Zugang mit Reissverschluss.
3. Einfach abnehmbarer Hüftgurt aus 20 mm-Gurtband.
4. Befestigungsmöglichkeit für Fahrradlicht und Innenfach.
5. Vorrichtung für ein Trinksystem.

VOLUMEN 11 L

ABMESSUNGEN T X B X H 17 x 25 x 43 cm

GEWICHT 360 g

GRÖSSENEINSTELLUNG Einheitsgrösse

FARBEN Coal, Daiquiri, Gecko oder Red Clay

FUSE

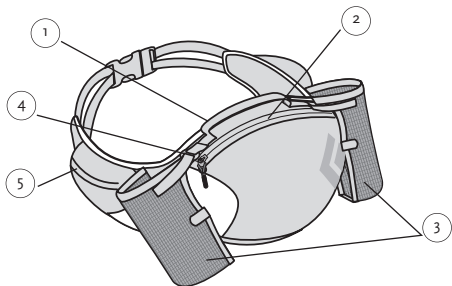

1. OpenAir-Hüftgurt.
2. Grosse Tasche mit Reissverschluss.
3. Zwei verstaubare Halterungen für Getränkeflaschen.
4. Riemen an der Getränkehalterung zum Anpassen an verschiedene Flaschengrössen.
5. Stretch-Taschen mit Reissverschluss am Hüftgurt.

VOLUMEN 4 L

ABMESSUNGEN T X B X H 11 X 20 X 20 cm

GEWICHT 230 g

GRÖSSENEINSTELLUNG Einheitsgrösse

FARBEN Coal, Red Clay oder Sulfur

PFLEGE UND WARTUNG

Mit einem milden Waschmittel mit der Hand kalt waschen. Kein Bleichmittel verwenden. Zum Trocknen aufhängen.

WARNUNG

Black Diamond Equipment übernimmt keine Haftung für direkte, indirekte, zufällige oder sonstige Schäden und Folgeschäden, die aus oder aufgrund der Verwendung seiner Produkte entstehen oder ausgelöst werden können. Sie sind für Ihre Unternehmungen und Entscheidungen sowie für alle daraus resultierenden Konsequenzen selbst verantwortlich.

BEGRENZTE GEWÄHRLEISTUNG

Wir gewährleisten dem ursprünglichen Käufer, der das Produkt aus dem Einzelhandel erworben hat (Käufer) für ein Jahr ab Kaufdatum, dass unsere Produkte (Produkte) frei von Defekten an Material und Ausführungsqualität sind. Die Garantie für unsere Lampen beträgt drei Jahre ab Kaufdatum. Entdeckt der Käufer einen Defekt, sollte der Käufer das Produkt unverzüglich an das Geschäft, in dem es erworben wurde, zurückgeben und keinesfalls weiterverwenden. Sollte dies nicht möglich sein, sollte der Käufer das Produkt unverzüglich an eine der angegebenen Adressen schicken. Das Produkt wird nach unserem Ermessen entweder repariert oder ersetzt. Dies ist der gemäss dieser Garantie gültige Haftungsumfang. Nach Ablauf der gültigen Garantiefrist wird jegliche Haftung ausgeschlossen. Wir behalten uns das Recht vor, für alle Gewährleistungsansprüche einen Kaufnachweis anzufordern.

Gewährleistungsausschluss:

Wir bieten keine Garantie gegen normale Abnutzung und Verschleiss unserer Produkte (Beschädigung oder Abnutzung der Skikanten, Abnutzung von Schuhsohlen usw.). Bei unerlaubten Veränderungen, unsachgemässer Verwendung und Wartung sowie bei Unfällen, Missbrauch, Vernachlässigung, Beschädigung oder wenn das Produkt zu einem Zweck verwendet wird, für den es nicht entwickelt wurde, ist jegliche Haftung ausgeschlossen. Gemäss dieser Gewährleistung haben Sie bestimmte Rechte, die je nach Land, Staat oder Provinz variieren können. Über die in dieser Gewährleistung ausdrücklich aufgeführte Haftung hinaus übernehmen wir keine Haftung für direkte, indirekte, zufällige oder sonstige Schäden und Folgeschäden, die aus oder aufgrund der Verwendung unserer Produkte entstehen. Diese Gewährleistung gilt anstelle aller anderen Gewährleistungen, ausdrücklich oder stillschweigend, einschliesslich aber nicht begrenzt

auf die implizierte Gewährleistung für die Handelsüblichkeit oder die Verwendungsfähigkeit für einen bestimmten Zweck. (Einige Länder, Staaten oder Provinzen lassen den Ausschluss oder die Beschränkung der Haftung für direkte, indirekte, zufällige oder sonstige Schäden und Folgeschäden nicht zu, sodass die obengenannten Ausschlussklauseln für Sie möglicherweise nicht oder nicht in vollem Umfang zutreffen.)

BOOST

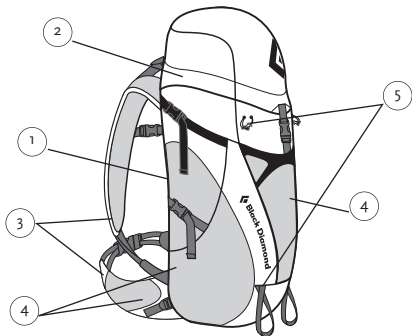

1. Sospensione ergoACTIV™ (in attesa di brevetto) con schienale OpenAir™ (pagine 16 e 17)
2. Inserimento materiale dall'alto con tasca superiore fissa
3. Retina morbida e traspirante 3D sugli spallacci e fascia lombare regolabile
4. Taschina sulla fascia lombare, tasche laterali stretch e tasca frontale stretch
5. Anelli porta piccozza/bastoncino (pagina 18)
6. Sistema di idratazione compatibile
7. Anche disponibile come versione femminile del Flare

VOLUME M: 32 L

L: 34 L

DIMENSIONI D x W x H M: 25 x 30 x 66 cm

L: 25 x 30 x 71 cm

PESO M: 1.3 kg

L: 1.37 kg

MISURE M: per una lunghezza del tronco di 45-52 cm girovita 73-86 cm

L: per una lunghezza del tronco di 50-57 cm girovita 86-99 cm

COLORI Blue Steel, Coal o Red Clay

FLARE

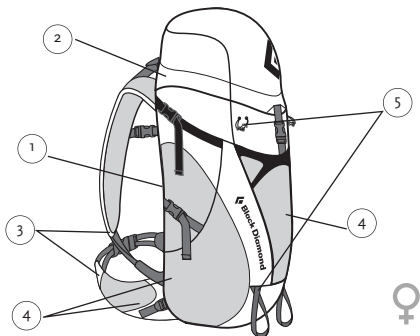

1. Sospensione ergoACTIV™ (in attesa di brevetto) con schienale OpenAir™ (pagine 16 e 17)
2. Inserimento materiale dall'alto con tasca superiore fissa
3. Spallacci versione femminile e fascia lombare regolabile con retina traspirante e morbida 3D
4. Taschina sulla fascia lombare, tasche laterali stretch e tasca frontale stretch
5. Anelli porta piccozza/bastoncino (pagina 18)
6. Sistema di idratazione compatibile
7. Anche disponibile come versione maschile del Boost

VOLUME S: 30 L

M: 32 L

DIMENSIONI D X W X H S: 25 x 30 x 61 cm

M: 25 x 30 x 66 cm

PESO S: 1.22 kg

M: 1.3 kg

MISURE S: per una lunghezza del tronco di 40-47 cm girovita 76-89 cm

M: per una lunghezza del tronco di 45-52 cm girovita 86-99 cm

COLORI Steel o Turquoise

SPARK

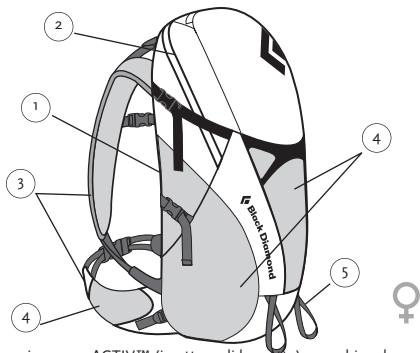

1. Sospensione ergoACTIV™ (in attesa di brevetto) con schienale OpenAir™ (pagine 16 e 17)
2. Accesso dall'alto con cerniera
3. Spallacci versione femminile e fascia lombare regolabile con retina traspirante e morbida 3D
4. Taschina sulla fascia lombare, tasche laterali stretch e tasca frontale stretch
5. Anelli porta piccozza/bastoncino (pagina 18)
6. Sistema di idratazione compatibile
7. Anche disponibile come versione maschile dell'Octane

VOLUME S: 26 L M: 28 L

DIMENSIONI D X W X H S: 25 x 28 x 56 cm

M: 25 x 28 x 61 cm

PESO S: 1.14 kg M: 1.22 kg

MISURE S: per una lunghezza del tronco di 40-47 cm girovita 76-89 cm

M: per una lunghezza del tronco di 45-52 cm girovita 86-99 cm

COLORI Merlot o Steel

BURN

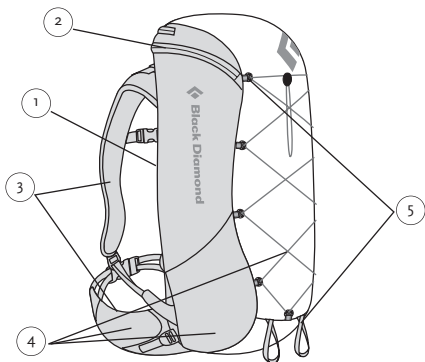

1. Sospensione reACTIV™ (in attesa di brevetto) con schienale OpenAir (pagine 16 e 17)
2. Accesso dall'alto con cerniera
3. Retina traspirante e morbida 3D sulla fascia lombare e sugli spallacci
4. Taschina sulla fascia lombare, tasche laterali stretch e cordino elastico esterno incrociato per comprimere e per il trasporto di oggetti vari
5. Anelli porta piccozza/bastoncino (pagina 18)
6. Sistema di idratazione compatibile
7. Anche disponibile come versione femminile del Blast

VOLUME M: 26 L L: 28 L

DIMENSIONI D x W x H M: 25 x 25 x 61 cm
L: 25 x 25 x 66 cm

PESO M: 1.0 kg L: 1.02 kg

MISURE M: per una lunghezza del tronco di 45-52 cm girovita 73-86 cm
L: per una lunghezza del tronco di 50-57 cm girovita 86-99 cm

COLORI Coal, Cobalt o Sulfur

BLAST

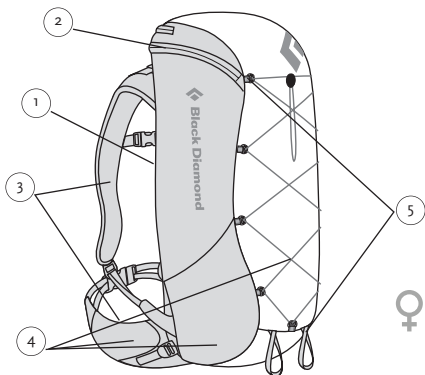

1. Sospensione reACTIV™ (in attesa di brevetto) con schienale OpenAir (pagine 16 e 17)
2. Accesso dall'alto con cerniera
3. Spallacci e fascia lombare specificatamente femminili con retina morbida e traspirante 3D
4. Taschina sulla fascia lombare, tasche laterali stretch e cordino elastico esterno incrociato per comprimere e per il trasporto di oggetti vari
5. Anelli porta picozza/bastoncino (pagina 18)
6. Sistema di idratazione compatibile
7. Anche disponibile come versione maschile del Burn

VOLUME S: 24 L M: 26 L

DIMENSIONI D X W X H S: 25 x 25 x 56 cm

M: 25 x 25 x 61 cm

PESO S: 960 g M: 1.0 kg

MISURE S: per una lunghezza del tronco di 40-47 cm girovita 76-89 cm

M: per una lunghezza del tronco di 45-52 cm girovita 86-99 cm

COLORI Steel o Turquoise

NITRO

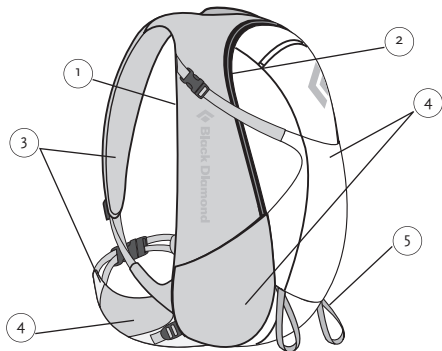

1. Sospensione reACTIV™ (in attesa di brevetto) con schienale OpenAir (pagine 16 e 17)
2. Accesso dall'alto con cerniera
3. Retina traspirante e morbida 3D sulla fascia lombare e sugli spallacci
4. Taschina sulla fascia lombare, tasche laterali stretch e cordino elastico esterno per comprimere e per il trasporto di oggetti vari
5. Anelli porta piccozza/bastoncino (pagina 18)
6. Sistema di idratazione compatibile
7. Anche disponibile come versione femminile del Pulse

VOLUME M: 22 L L: 24 L

DIMENSIONI D X W X H M: 23 x 28 x 53 cm
L: 23 x 28 x 58 cm

PESO M: 940 g L: 980 g

misure M: per una lunghezza del tronco di 45-52 cm girovita 73-86 cm
L: per una lunghezza del tronco di 50-57 cm girovita 86-99 cm

COLORI Coal, Gecko o Red Clay

PULSE

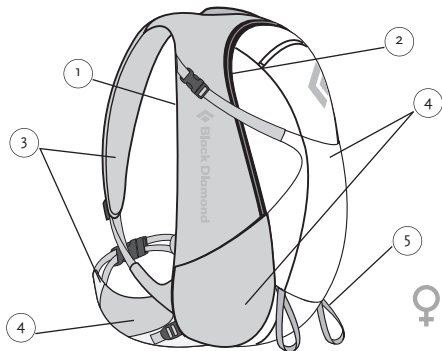

1. Sospensione reACTIV™ (in attesa di brevetto) con schienale OpenAir (pagine 16 e 17)
2. Accesso dall'alto con cerniera
3. Spallacci e fascia lombare specificatamente femminili con retina morbida e traspirante 3D
4. Taschina sulla fascia lombare, tasche laterali stretch e cordino elastico esterno per comprimere e per il trasporto di oggetti vari
5. Anelli porta picozza/bastoncino (pagina 18)
6. Sistema di idratazione compatibile
7. Anche disponibile come versione maschile del Nitro

VOLUME S: 20 L M: 22 L

DIMENSIONI D X W X H S: 23 x 28 x 48 cm

M: 23 x 28 x 53 cm

PESO S: 860 g M: 920 g

misure S: per una lunghezza del tronco di 40-47 cm girovita 76-89 cm

M: per una lunghezza del tronco di 45-52 cm girovita 86-99 cm

COLORI Daiquiri o Steel

MAGNUM

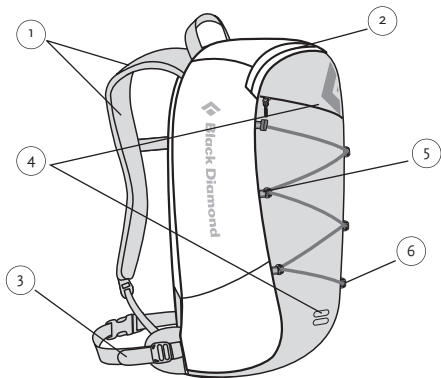

1. Spallacci rinforzati e schienale OpenAir
2. Apertura a cerniera
3. Fettuccia da 20 mm (.8 in) sulla fascia lombare facilmente rimuovibile
4. Piccolo foro alla base dello zaino e tasca esterna invisibile
5. Tasche laterali stretch e cordino elastico incrociato per comprimere e per trasportare oggetti vari
6. Anelli porta picozza/bastoncino (pagina 18)
7. Sistema di idratazione compatibile

VOLUME 18 L

DIMENSIONI D X W X H 20 x 27 x 46 cm

PESO 410 g

MISURA Taglia unica

COLORI Coal, Cobalt, Gecko o Turquoise

FLASH

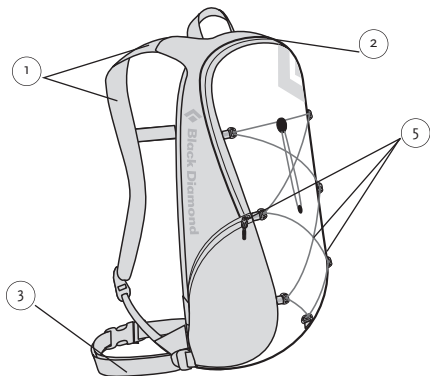

1. Spallacci rinforzati e schienale OpenAir
2. Apertura a cerniera
3. Fettuccia da 20 mm (.8 in) sulla fascia lombare facilmente rimuovibile
4. Piccolo foro alla base dello zaino e tasca interna nascosta
5. Tasche laterali stretch a cerniera, cordino elastico incrociato per comprimere e per trasportare oggetti vari
6. Sistema di idratazione compatibile

VOLUME 9 L

DIMENSIONI D X W X H 17 x 20 x 42 cm

PESO 330 g

MISURA taglia unica

COLORI Coal, Red Clay o Sulfur

BBEE

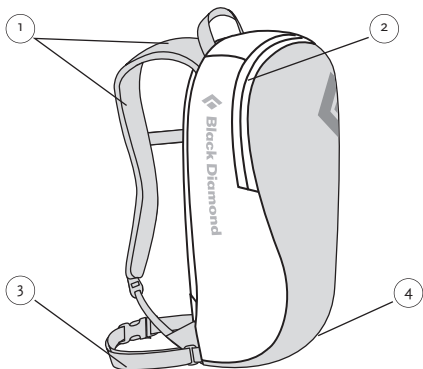

1. Spallacci rinforzati e schienale OpenAir
2. Apertura a cerniera
3. Fettuccia da 20 mm (.8 in) sulla fascia lombare facilmente rimovibile
4. Piccolo foro alla base dello zaino e tasca interna nascosta
5. Sistema di idratazione compatibile

VOLUME 11 L

DIMENSIONI D X W X H 17 x 25 x 43 cm

PESO 360 g

MISURA Taglia unica

COLORI Coal, Daiquiri, Gecko o Red Clay

FUSE

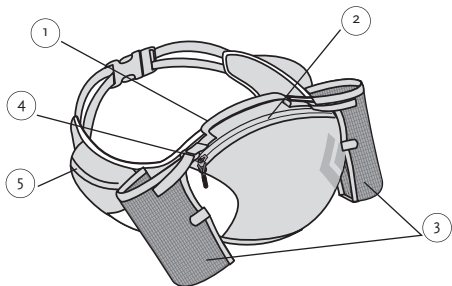

1. Fascia lombare OpenAir
2. Accesso dall'alto con cerniera
3. Due porta bottiglie rimuovibili quando non necessari
4. Cinghie regolabili permettono di poter trasportare un'ampia gamma di misure di bottiglia
5. Tasche stretch a cerniera sulla parte laterale della fascia lombare

VOLUME 4 L

DIMENSIONI D X W X H 11 X 20 X 20 cm

PESO 230 g

MISURA Taglia unica

COLORI Coal, Red Clay o Sulfur

CURA E MANUTENZIONE

Lavare a mano in acqua fredda con un sapone neutro. Non usare candeggina. Per asciugare, appendere.

AVVERTENZE

La Black Diamond Equipment non è responsabile per conseguenze dirette, indirette o accidentali o per qualsiasi altro tipo di danno sorto o risultante dall'uso dei suoi prodotti. Il cliente è responsabile per le proprie azioni e attività e per qualunque conseguenza che da queste risulti.

GARANZIA LIMITATA

Garantiamo per un anno dalla data di acquisto e solo nei confronti di un originale acquirente, che i nostri prodotti sono esenti da difetti nel materiale e nella lavorazione. Per i prodotti da illuminazione la nostra garanzia è di 3 anni. Se l'acquirente scopre un difetto, deve spedire il prodotto al luogo d'acquisto. Nel caso ciò non sia possibile, rispedisci a noi il prodotto all'indirizzo fornito sul retro della confezione. Il prodotto sarà riparato e sostituito a nostra discrezione. Questa è l'estensione della nostra responsabilità nell'ambito di questo tipo di garanzia, e dopo il termine del periodo di applicazione della garanzia, questa responsabilità si esaurisce. Ci riserviamo il diritto di richiedere prove dell'acquisto per tutte le richieste di garanzia.

Esclusione di garanzia

Non garantiamo i nostri prodotti per quanto riguarda il normale logorio (tagli nelle lamine e abrasioni, logorio delle soles esteriori, etc...). modifiche o alterazioni non autorizzate, utilizzo improprio, impropria manutenzione, incidenti, negligenza, danni, o se il prodotto è utilizzato per fini per i quali non è stato progettato. Questa garanzia fornisce il cliente di specifici diritti legali; inoltre egli può essere soggetto ad altri diritti che variano da stato a stato. Eccetto i casi citati in tale garanzia, la Black Diamond non è responsabile per danni diretti, indiretti, accidentali o di altro tipo derivanti dall'utilizzo del prodotto. Questa garanzia sostituisce tutte le altre garanzie, implicite o esplicite, incluse, ma non limitate a, implicite garanzie di commerciabilità o idoneità per scopi particolari (alcuni stati non permettono l'esclusione o limitazione di danni incidentali/consequenziali oppure permettono limitazioni alla durata di una garanzia implicita. In tutti questi casi le sovraccitate esclusioni non sono valide.)

BOOST

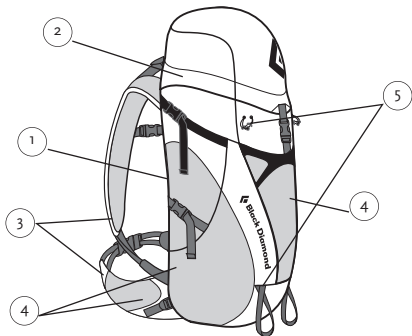

1. Armadura ergoACTIV™ (en proceso de patente) con panel dorsal OpenAir™ (páginas 16 y 17)
2. Carga por boca superior, con cabezal fijo
3. Hombros y cinturón ajustable en rejilla acolchada 3D, blanda y transpirable
4. Bolsillo en el cinturón, bolsillos elásticos laterales y bolsillo frontal de compresión
5. Bucles de cinta para bastones o piolets (página 18)
6. Compatible con sistemas de hidratación
7. La versión para mujer de esta mochila se llama Flare

VOLUMEN M: 32 litros L: 34 litros

DIMENSIONES F X A X A M: 25 x 30 x 66 cm

L: 25 x 30 x 71 cm

PESO M: 1,3 kg L: 1,37 kg

TALLAS M: para torsos entre 45 y 52 cm y cinturas entre 73 y 86 cm

L: para torsos entre 50 y 57 cm y cinturas entre 86 y 99 cm

COLORES Azul acero, Carbón o Rojo arcilla

FLARE

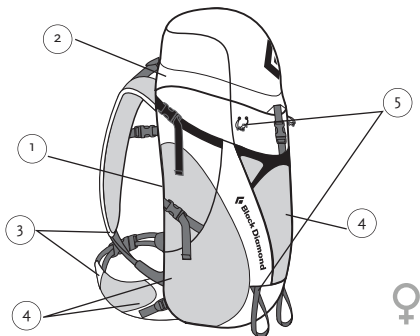

1. Armadura ergoACTIV™ (en proceso de patente) con panel dorsal OpenAir™ (páginas 16 y 17)
2. Carga por boca superior, con cabezal fijo
3. Hombros y cinturón ajustable específicos para mujer, en rejilla acolchada 3D blanda y transpirable
4. Bolsillo en el cinturón, bolsillos elásticos laterales y bolsillo frontal de compresión
5. Bucles de cinta para bastones o piolets (página 18)
6. Compatible con sistemas de hidratación
7. La versión para hombre de esta mochila se llama Boost

VOLUMEN S: 30 litros M: 32 litros

DIMENSIONES F X A X A S: 25 x 30 x 61 cm
M: 25 x 30 x 66 cm

PESO S: 1,22 kg M: 1,3 kg

TALLAS S: para torsos entre 40 y 47 cm y cinturas entre 76 y 89 cm
M: para torsos entre 45 y 52 cm y cinturas entre 86 y 99 cm

COLORES Acero o Turquesa

OCTANE

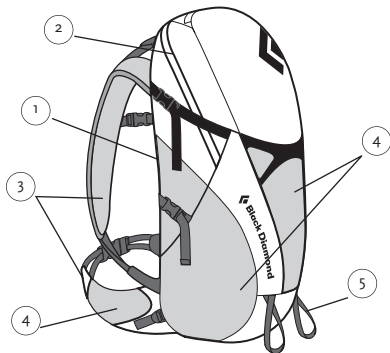

1. Armadura ergoACTIV™ (en proceso de patente) con panel dorsal OpenAir™ (páginas 16 y 17)
2. Carga por boca superior con cremallera
3. Hombros y cinturón ajustable en rejilla acolchada 3D, blanda y transpirable
4. Bolsillo en el cinturón, bolsillos elásticos laterales y bolsillo frontal de compresión
5. Bucles de cinta para bastones o piolets (página 18)
6. Compatible con sistemas de hidratación
7. La versión para mujer de esta mochila se llama Spark

VOLUMEN M: 28 litros L: 30 litros

DIMENSIONES F X A X A M: 25 x 28 x 61 cm

L: 25 x 28 x 66 cm

PESO M: 1,22 kg L: 1,32 kg

TALLAS M: para torsos entre 45 y 52 cm y cinturas entre 73 y 86 cm

L: para torsos entre 50 y 57 cm y cinturas entre 86 y 99 cm

COLORES Azul acero, Carbón o Gecko

SPARK

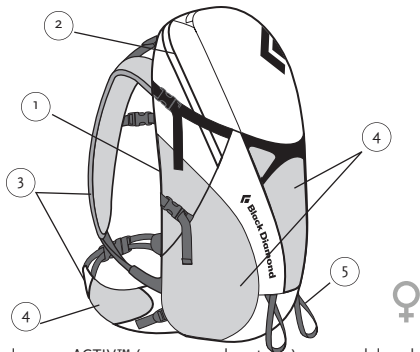

1. Armadura ergoACTIV™ (en proceso de patente) con panel dorsal OpenAir™ (páginas 16 y 17)
2. Carga por boca superior con cremallera
3. Hombros y cinturón ajustable específicos para mujer, en rejilla acolchada 3D blanda y transpirable
4. Bolsillo en el cinturón, bolsillos elásticos laterales y bolsillo frontal de compresión
5. Bucles de cinta para bastones o piolets (página 18)
6. Compatible con sistemas de hidratación
7. La versión para hombre de esta mochila se llama Octane

VOLUMEN S: 26 litros M: 28 litros

DIMENSIONES F X A X A S: 25 x 28 x 56 cm
M: 25 x 28 x 61 cm

PESO S: 1,14 kg M: 1,22 kg

TALLAS S: para torsos entre 40 y 47 cm y cinturas entre 76 y 89 cm
M: para torsos entre 45 y 52 cm y cinturas entre 86 y 99 cm

COLORES Merlot o Acero

BURN

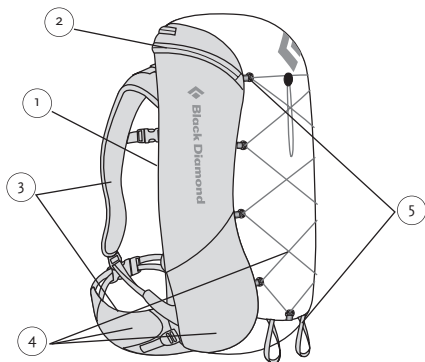

1. Armadura reACTIV™ (en proceso de patente) con panel dorsal OpenAir™ (páginas 16 y 17)
2. Carga por boca superior con cremallera
3. Rejilla acolchada 3D, blanda y transpirable, en cinturón y hombreras
4. Bolsillo en el cinturón, bolsillos elásticos laterales y cordino frontal de compresión que puede hacer de bolsillo
5. Bucles de cinta para bastones o piolets (página 18)
6. Compatible con sistemas de hidratación
7. La versión para mujer de esta mochila se llama Blast

VOLUMEN M: 26 litros L: 28 litros

DIMENSIONES F X A X A M: 25 x 25 x 61 cm

L: 25 x 25 x 66 cm

PESO M: 1,0 kg L: 1,02 kg

TALLAS M: para torsos entre 45 y 52 cm y cinturas entre 73 y 86 cm

L: para torsos entre 50 y 57 cm y cinturas entre 86 y 99 cm

COLORES Carbón, Cobalto o Sulfuro

BLAST

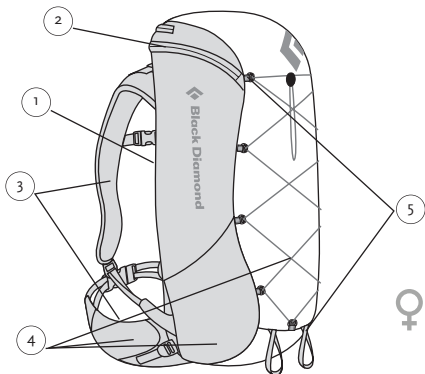

1. Armadura reACTIV™ (en proceso de patente) con panel dorsal OpenAir™ (páginas 16 y 17)
2. Carga por boca superior con cremallera
3. Rejilla acolchada 3D, blanda y transpirable, en cinturón y hombros específicas para mujer
4. Bolsillo en el cinturón, bolsillos elásticos laterales y cordino frontal de compresión que puede hacer de bolsillo
5. Bucles de cinta para bastones o piolets (página 18)
6. Compatible con sistemas de hidratación
7. La versión para hombre de esta mochila se llama Burn

VOLUMEN S: 24 litros M: 26 litros

DIMENSIONES F X A X A S: 25 x 25 x 56 cm

M: 25 x 25 x 61 cm

PESO S: 960 g M: 1,0 kg

TALLAS S: para torsos entre 40 y 47 cm y cinturas entre 76 y 89 cm

M: para torsos entre 45 y 52 cm y cinturas entre 86 y 99 cm

COLORES Acero o Turquesa

NITRO

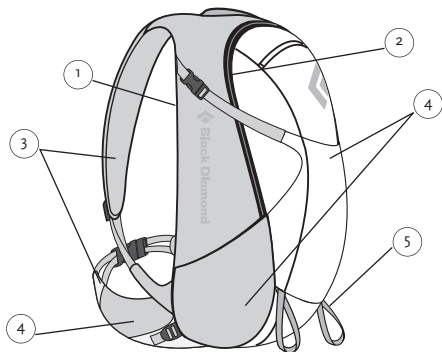

1. Armadura reACTIV™ (en proceso de patente) con panel dorsal OpenAir™ (páginas 16 y 17)
2. Carga por boca superior con cremallera
3. Rejilla acolchada 3D, blanda y transpirable, en cinturón y hombros
4. Bolsillo en el cinturón, bolsillos elásticos laterales y bolsillo frontal de compresión
5. Bucles de cinta para bastones o piolets (página 18)
6. Compatible con sistemas de hidratación
7. La versión para mujer de esta mochila se llama Pulse

VOLUMEN M: 22 litros L: 24 litros

DIMENSIONES F X A X A M: 23 x 28 x 53 cm
L: 23 x 28 x 58 cm

PESO M: 940 g L: 980 g

TALLAS M: para torsos entre 45 y 52 cm y cinturas entre 73 y 86 cm
L: para torsos entre 50 y 57 cm y cinturas entre 86 y 99 cm

COLORES Carbón, Gecko o Rojo arcilla

PULSE

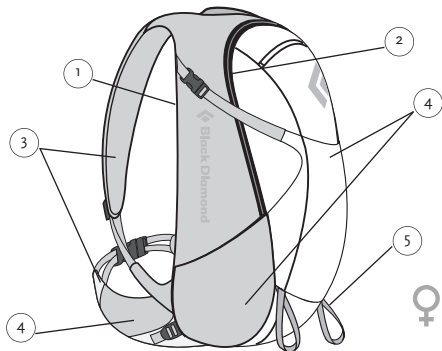

1. Armadura reACTIV™ (en proceso de patente) con panel dorsal OpenAir™ (páginas 16 y 17)
2. Carga por boca superior con cremallera
3. Rejilla acolchada 3D, blanda y transpirable, en cinturón y hombros específicas para mujer
4. Bolsillo en el cinturón, bolsillos elásticos laterales y bolsillo frontal de compresión
5. Bucles de cinta para bastones o piolets (página 18)
6. Compatible con sistemas de hidratación
7. La versión para hombre de esta mochila se llama Nitro

VOLUMEN S: 20 litros M: 22 litros

DIMENSIONES F X A X A S: 23 x 28 x 48 cm

M: 23 x 28 x 53 cm

PESO S: 860 g M: 920 g

TALLAS S: para torsos entre 40 y 47 cm y cinturas entre 76 y 89 cm

M: para torsos entre 45 y 52 cm y cinturas entre 86 y 99 cm

COLORES Daiquiri o Acero

MAGNUM

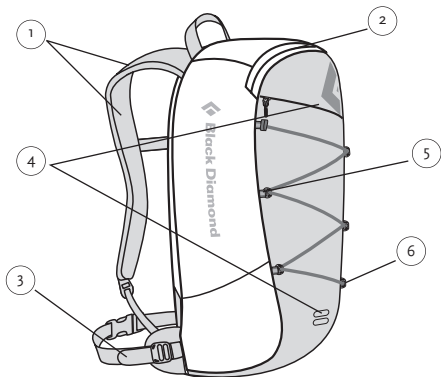

1. Hombreras preformadas y panel dorsal OpenAir
2. Cremallera superior de acceso
3. Cinturón de 20 mm fácil de quitar y poner
4. Ranura para luz de bicicleta y bolsillo exterior
5. Bolsillos laterales elásticos y cordino frontal de compresión que puede hacer de bolsillo
6. Bucles de cinta para bastones o piolets (página 18)
7. Compatible con sistemas de hidratación

VOLUMEN 18 litros

DIMENSIONES F X A X A 20 x 27 x 46 cm

PESO 410 g

TALLAS Talla única

COLORES Carbón, Cobalto, Gecko o Turquesa

FLASH

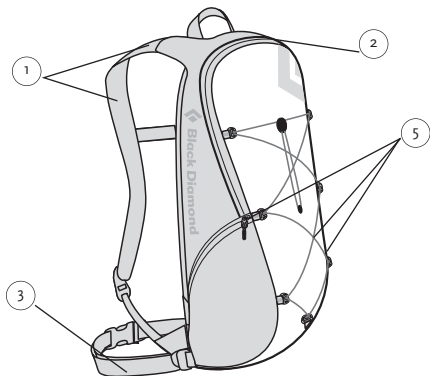

1. Hombreras preformadas y panel dorsal OpenAir
2. Cremallera superior de acceso
3. Cinturón de 20 mm fácil de quitar y poner
4. Ranura para luz de bicicleta y bolsillo interior
5. Bolsillos laterales elásticos, abierto y con cremallera, y cordino frontal de compresión que puede hacer de bolsillo
6. Compatible con sistemas de hidratación

VOLUMEN 9 litros

DIMENSIONES F X A X A 17 x 20 x 42 cm

PESO 330 g

TALLAS Talla única

COLORES Carbón, Rojo arcilla o Sulfuro

BBEE

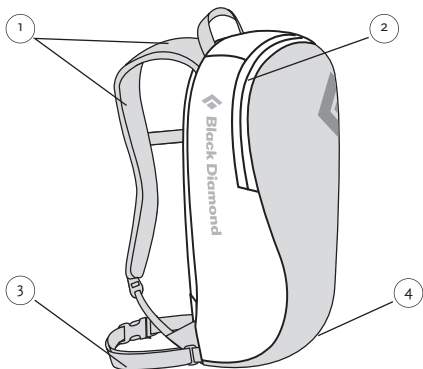

1. Hombreras preformadas y panel dorsal OpenAir
2. Cremallera superior de acceso
3. Cinturón de 20 mm fácil de quitar y poner
4. Ranura para luz de bicicleta y bolsillo interno
5. Compatible con sistemas de hidratación

VOLUMEN 11 litros

DIMENSIONES F X A X A 17 X 25 X 43 cm

PESO 360 g

TALLAS Talla única

COLORES Carbón, Daiquiri, Gecko o Rojo arcilla

FUSE

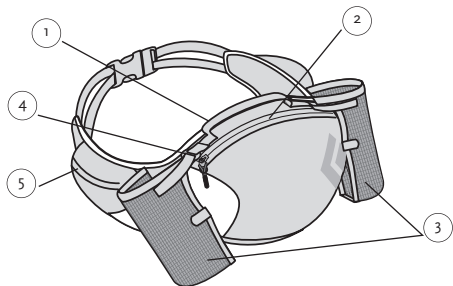

1. Riñonera con sistema OpenAir en laterales y zona lumbar
2. Cremallera superior de acceso
3. Dos soportes para bidones que pueden escamotearse si no se usan
4. Las cintas de ajuste de dichos soportes permiten llevar casi cualquier tipo de bidón
5. Bolsillos laterales elásticos y con cremallera

VOLUMEN 4 litros

DIMENSIONES F X A X A 11 X 20 X 20 CM

PESO 230 g

TALLAS Talla única

COLORES Carbón, Rojo arcilla o Sulfuro

CUIDADOS Y MANTENIMIENTO

Lavar a mano en agua fría y con un detergente suave. No usar lejía. Secar colgando.

ADVERTENCIA

Black Diamond Equipment no se hace responsable de las consecuencias, sean directas, indirectas o accidentales, ni de cualquier otro tipo de daño que surja o sea resultado del uso de sus productos. El responsable de tus actos y actividades eres tú, así como de cualesquiera consecuencias que puedan derivarse de ellos.

GARANTÍA LIMITADA

Garantizamos por un año desde la fecha de compra y sólo al comprador original (Comprador) que nuestros productos (Productos) están libres de defectos tanto de material como de montaje. Para los productos de alumbrado nuestra garantía es de tres años. Si el Comprador descubre un defecto cubierto por la garantía, el Comprador debe devolver el producto al lugar donde lo compró. Si eso no fuera posible, que nos devuelva el Producto a nosotros a la dirección indicada. El Producto será reparado o sustituido a nuestro criterio. Este es el alcance de nuestra responsabilidad bajo esta garantía y, cuando expire el periodo de garantía aplicable, se extinguirá dicha responsabilidad. Nos reservamos el derecho de requerir justificante de compra para cualquier reclamación relativa a la garantía.

Exclusiones de la garantía:

Nuestra Garantía no cubre el desgaste normal de los Productos (como cortes y abrasiones con los cantos de los esquís, desgaste de suelas, etc.), así como tampoco modificaciones o alteraciones no autorizadas, uso inadecuado, mantenimiento inadecuado, accidentes, abusos, negligencias, daños o que el Producto se use para un propósito para el que no fue diseñado. Esta Garantía te otorga derechos legales específicos y puedes tener también otros derechos que varían según el estado. Salvo en los casos expresamente mencionados en esta Garantía, no seremos responsables por daños directos, indirectos, accidentales o de otro tipo que resulten del uso del Producto. Esta Garantía reemplaza a todas las demás garantías, expresas o implícitas, incluidas, pero no limitadas a, garantías implícitas de cualidad de ser comercializado o ser apto para una finalidad determinada (algunos estados no permiten la exclusión o limitación de daños o accidentales o sobrevenidos, o permiten limitaciones sobre la duración de una garantía implícita, de manera que es posible que las exclusiones arriba indicadas no se apliquen en tu caso).

BOOST

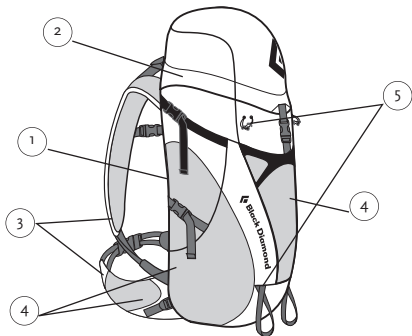

1. エルゴアクティブサスペンション (特許出願中)
オープンエアバックパネル (P16、17)
2. 固定式トップポケット付きトップロードアクセス
3. ソフトで通気性に優れた 3D メッシュ製ショルダー & アジャスタブルヒップベルト
4. ヒップベルトスタッシュポケット、サイドストレッチポケット
フロントコンプレッション ストレッチポケット
5. トレッキングポール / アイスアックスループ (P18)
6. ハイドレーション対応
7. 女性モデル「フレア」もラインナップ

容 量：S=32^{リットル}、M=34^{リットル}

外 寸：M=25 × 30 × 66cm (奥行×幅×高さ)

L=25 × 30 × 71cm (奥行×幅×高さ)

重 量：M=1.3kg、L=1.37kg

サイズ：M= 背面長 45 ~ 52cm、ウエスト 73 ~ 86cm

L = 背面長 50 ~ 57cm、ウエスト 86 ~ 99cm

カラー：ブルースチール、コール、レッドクレイ

FLARE

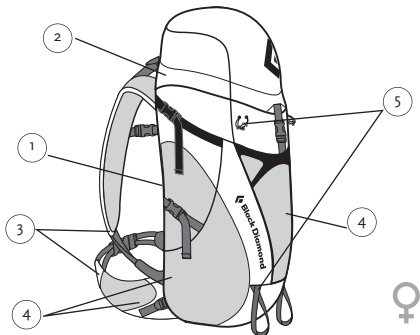

1. エルゴアクティブサスペンション (特許出願中)
オープンエアバックパネル (P16、17)
2. 固定式トップポケット付きトップロードアクセス
3. 女性用にデザインされたショルダー & アジャスタブルヒップベルト
ソフトで通気性に優れた 3D メッシュ製
4. ヒップベルトスタッシュポケット、サイドストレッチポケット
フロントコンプレッション ストレッチポケット
5. トレッキングポール / アイスアックスループ (P18)
6. ハイドレーション対応
7. 男性モデル「ブースト」もラインナップ

容 量 : S=30^{リットル}、M=32^{リットル}

外 寸 : S=25 × 30 × 61cm (奥行×幅×高さ)

M=25 × 30 × 66cm (奥行×幅×高さ)

重 量 : S=1.22kg、M=1.3kg

サイズ : S= 背面長 40 ~ 47cm、ウエスト 76 ~ 89cm

M= 背面長 45 ~ 52cm、ウエスト 86 ~ 99cm

カラー : スチール、ターコイズ

OCTANE

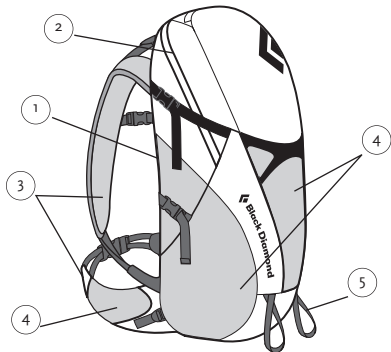

1. エルゴアクティブサスペンション (特許出願中)
オープンエアバックパネル (P16、17)
2. ジッパートップパネルアクセス
3. ソフトで通気性に優れた 3D メッシュ製のショルダー & アジャスタブルヒップベルト
4. ヒップベルトスタッシュポケット、サイドストレッチポケット
フロントコンプレッション ストレッチポケット
5. トレッキングポール / アイスアックスループ (P18)
6. ハイドレーション対応
7. 女性モデル「スパーク」もラインナップ

容 量：S=28^{リットル}、M=30^{リットル}

外 寸：M=25 × 28 × 61cm (奥行×幅×高さ)

L=25 × 28 × 66cm (奥行×幅×高さ)

重 量：M=1.22kg、L=1.32kg

サイズ：M= 背面長 45 ~ 52cm、ウェスト 73 ~ 86cm

L = 背面長 50 ~ 57cm、ウェスト 86 ~ 99cm

カラー：ブルースチール、コール、ゲッコー

SPARK

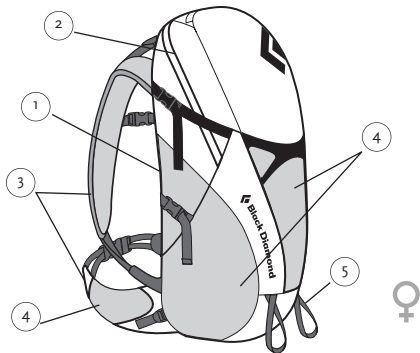

1. エルゴアクティブサスペンション (特許出願中)
オープンエアバックパネル (P16、17)
2. ジッパートップパネルアクセス
3. 女性用にデザインされたショルダー & アジャスタブルヒップベルト
ソフトで通気性に優れた 3D メッシュ製
4. ヒップベルトスタッシュポケット、サイドストレッチポケット
フロントコンプレッション ストレッチポケット
5. トレッキングポール / アイスアックスループ (P18)
6. ハイドレーション対応
7. 男性モデル「オクタン」もラインナップ

容量：S=26^{リットル}、M=28^{リットル}

外寸：S=25 × 28 × 56cm (奥行×幅×高さ)
M=25 × 28 × 61cm (奥行×幅×高さ)

重量：S=1.14kg、M=1.22kg

サイズ：S= 背面長 40 ~ 47cm、ウエスト 76 ~ 89cm
M= 背面長 45 ~ 52cm、ウエスト 86 ~ 99cm

カラー：メトロ、スチール

BURN

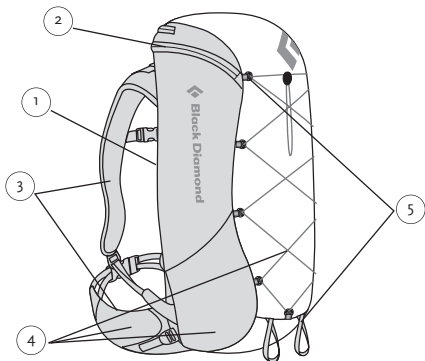

1. リアクティブサスペンション (特許出願中)
オープンエアバックパネル (P16、17)
2. ジッパートップローディングアクセス
3. ソフトで通気性に優れる 3D メッシュ製ショルダー&ヒップベルト
4. ヒップベルトスタッシュポケット、サイドストレッチポケット
フロントコードコンプレッション&ストレージ
5. トレッキングボール / アイスアックスループ (P18)
6. ハイドレーション対応
7. 女性モデル「プラスト」もラインナップ

容 量 : M=26 $\frac{1}{2}$ 、L=28 $\frac{1}{2}$

外 寸 : M=25 × 25 × 61cm (奥行×幅×高さ)

L=25 × 25 × 66cm (奥行×幅×高さ)

重 量 : M=1.0kg、L=1.02kg

サイズ : M= 背面長 45 ~ 52cm、ウエスト 73 ~ 86cm

L= 背面長 50 ~ 57cm、ウエスト 86 ~ 99cm

カラー : コール、コバルト、サルファー

BLAST

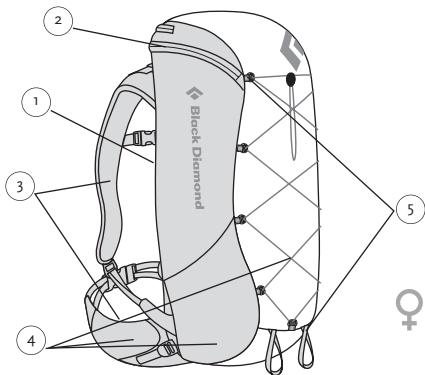

1. リアクティブサスペンション (特許出願中)
オープンエアバックパネル (P16、17)
2. ジップトップローディングアクセス
3. 女性用にデザインされたショルダー & ヒップベルト
ソフトで通気性に優れる 3D メッシュ製
4. ヒップベルトスタッシュポケット、サイドストレッチポケット
フロントコードコンプレッション & ストレージ
5. トレッキングボール / アイスアックスループ (P18)
6. ハイレーション対応
7. 男性モデル「バーン」もラインナップ

容 量 : S=24 $\frac{1}{2}$ L、M=26 $\frac{1}{2}$ L

外 寸 : S=25 × 25 × 56cm (奥行×幅×高さ)

M=25 × 25 × 61cm (奥行×幅×高さ)

重 量 : S=960g、M=1.0kg

サイズ : S= 背面長 40 ~ 47cm、ウエスト 76 ~ 89cm

M= 背面長 45 ~ 52cm、ウエスト 86 ~ 99cm

カラー : スチール、ターコイズ

NITRO

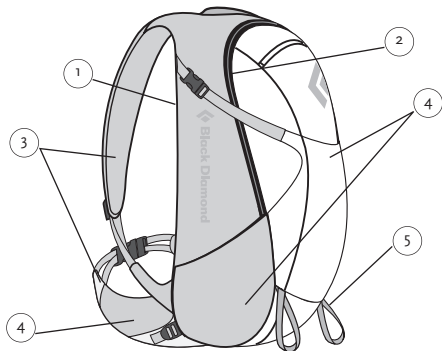

1. リアクティブサスペンション (特許出願中)
オープンエアバックパネル (P16、17)
2. ジッパーフロントパネルアクセス
3. ソフトで通気性に優れた 3D メッシュ製ショルダー & ヒップベルト
4. ヒップベルトスタッシュポケット、サイドストレッチポケット
フロントコードコンプレッション & ストレージ
5. トレッキングボール / アイスアックスループ (P18)
6. ハイドレーション対応
7. 女性モデル「バルス」もラインナップ

容 量 : M=22 $\frac{1}{2}$ L、L=24 $\frac{1}{2}$ L

外 寸 : M=23 × 28 × 53cm (奥行×幅×高さ)

L=23 × 28 × 58cm (奥行×幅×高さ)

重 量 : M=940g、L=980g

サイズ : M= 背面長 45 ~ 52cm、ウエスト 73 ~ 86cm

L= 背面長 50 ~ 57cm、ウエスト 86 ~ 99cm

カラー : コール、ゲッコー、レッドクレイ

PULSE

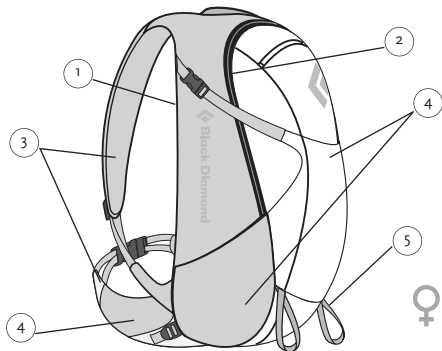

1. リアクティブサスペンション (特許出願中)
オープンエアバックパネル (P16、17)
2. ジッパーフロントパネルアクセス
3. 女性用にデザインされたショルダー & ヒップベルト
ソフトで通気性に優れる 3D メッシュ製
4. ヒップベルトスタッシュポケット、サイドストレッチポケット
フロントコードコンプレッション & ストレージ
5. トレッキングポール / アイスアックスループ (P18)
6. ハイドレーション対応
7. 男性モデル「ニトロ」もラインナップ

容 量 : S=20^{リットル}、M=22^{リットル}

外 寸 : S=23 × 28 × 48cm (奥行×幅×高さ)
M=23 × 28 × 53cm (奥行×幅×高さ)

重 量 : S=860g、M=920g

サイズ : S= 背面長 40 ~ 47cm、ウエスト 76 ~ 89cm
M= 背面長 45 ~ 52cm、ウエスト 86 ~ 99cm

カラー : ダイキリ、スチール

MAGNUM

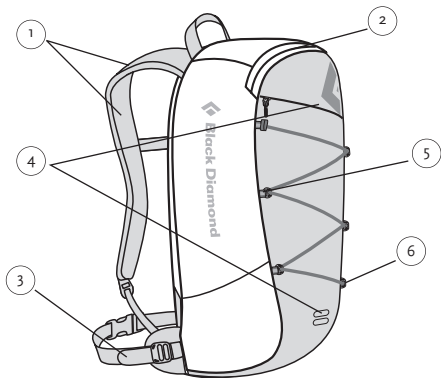

1. コントワーショルダーベルト、オープンエアバックパネル
2. ジッパーパネルオープン
3. 取り外しやすい20mm ウェビング製ヒップベルト
4. バイクライトスロット、エクスターナルスタッシュポケット
5. サイドストレッチポケット、フロントコンプレッション & ストレージ
6. トレッキングポール / アイスアックスループ (P18)
7. ハイドレーション対応

容 量：18ℓ

外 寸：20 × 27 × 46cm (奥行×幅×高さ)

重 量：410g

サイジング：ワンサイズ

カラー：コール、コバルト、ゲッコー、ターコイズ

FLASH

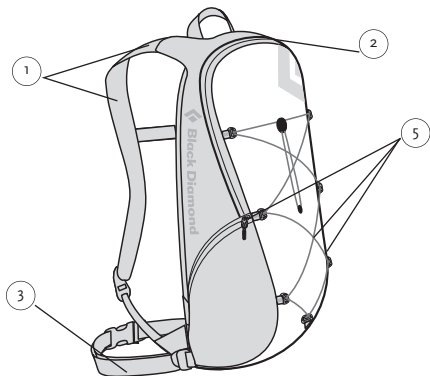

1. コントワーショルダーベルト、オープンエアバックパネル
2. ジッパーパネルオープン
3. 取り外しやすい20mm ウェビング製ヒップベルト
4. バイクライトスロット、エクスターナルスタッシュポケット
5. ジッパーサイドストレッチポケット、ショックコードコンプレッション & ストレージ
6. ハイドレーション対応

容 量：9ℓ

外 寸：17 × 20 × 42cm (奥行×幅×高さ)

重 量：330g

サイジング：ワンサイズ

カラー：コール、レッドクレイ、サルファー

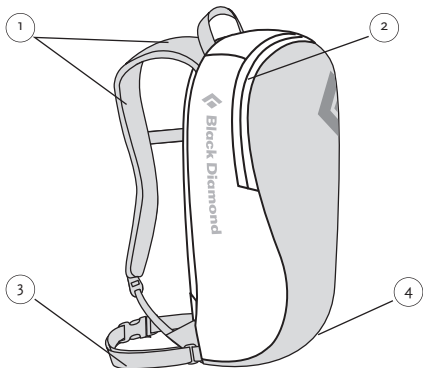

1. コントワーショルダーベルト、オープンエアバックパネル
2. ジッパーパネルオープン
3. 取り外しやすい20mm ウェビング製ヒップベルト
4. バイクライトスロット、インターナルスタッシュポケット
5. ハイドレーション対応

容 量：11ℓ

外 寸：17 × 25 × 43cm（奥行×幅×高さ）

重 量：360g

サイジング：ワンサイズ

カラー：コール、ダイキリ、ゲッコー、レッドクレイ

FUSE

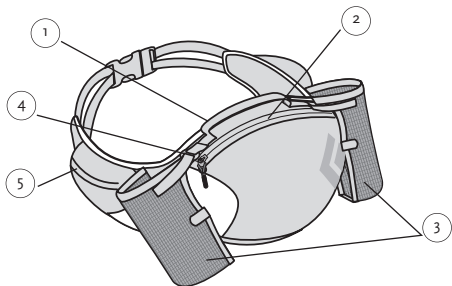

1. オープンエアウエストベルト & ランバー
2. ジッパートップアクセス
3. デュアルボトルホルスター、不要時は収納可能
4. 様々なボトル形状に対応するアジャスタブルホルスターストラップ
5. ジッパーストレッチ ヒップベルトポケット

容 量：4ℓ

外 寸：11 × 20 × 20cm (奥行×幅×高さ)

重 量：230g

サイジング：ワンサイズ

カラー：コール、レッドクレイ、サルファー

手入れとメンテナンス

中性洗剤を使って冷水で手洗いして下さい。漂白剤は使わないで下さい。洗った後は陰干しして下さい。

警告

ブラックダイヤモンド・イクイップメント社は、その製品を使用中に発生した直接、間接、突発的、その他いかなる種類の損害に対しても責任を負うものではありません。製品を使用される方はご自分の行動、活動、およびそれらに起因する結果に対して責任を持つ必要があります。

限定付き製品保証

ブラックダイヤモンド・イクイップメント社は、第一購入者に限りご購入日から1年間、製品の品質および製造上の欠陥に対して無償で保証をいたします。ヘッドランプはご購入日から3年間です。欠陥が発見された場合はご購入店もしくは輸入代理店（住所は末尾に記載）へご返品ください。製品を無償修理または新品交換いたします。無償修理と新品交換を製品保証の限度とし、保証期間の終了をもって製品保証の責務も終了するものとします。ブラックダイヤモンド・イクイップメント社はすべての保証請求に対して、第一購入者であることの証明を求める権利を有します。

保証の除外事項

ブラックダイヤモンド・イクイップメント社は通常の損耗や摩耗（例：スキーエッジの減りや傷、ブーツソールの摩耗など）、製品の改造や改変、誤使用、誤ったメンテナンス、事故、過失、強い衝撃、あるいは製品の目的外使用に対して保証は適用いたしません。

ブラックダイヤモンド日本総代理店

株式会社ロストアロー

〒350-2213 埼玉県鶴ヶ島市脚折1386-6

TEL：049-271-7113(ユーザーサポート)

e-mail：info@lostarrow.co.jp

www.lostarrow.co.jp